

令和5年6月定例会

## 次世代育成・少子高齢化対策特別委員会説明資料

保 健 福 祉 部  
未 来 創 生 文 化 部  
商 工 劳 働 観 光 部  
県 土 整 備 部  
病 院 局  
教 育 委 員 会  
警 察 本 部

# 目 次

I 組織図	4
1 部局別組織図及び事務分掌	4
(1) 保健福祉部	4
(2) 未来創生文化部	10
(3) 商工労働観光部	18
(4) 県土整備部	21
(5) 病院局	22
(6) 教育委員会	24
(7) 警察本部	28

Ⅱ 提出予定案件	30
1 一般会計予算	30
(1) 歳入歳出予算	30
ア 総括表	30
イ 部別主要事項説明	31
保健福祉部	31
未来創生文化部	33
県土整備部	35
2 その他の議案等	36
(1) 条例案	36
(2) 専決処分の報告について	37
(3) 令和4年度繰越明許費繰越計算書	38
保健福祉部	38
未来創生文化部	39
教育委員会	41

# I 組織図

## 1 部局別組織図及び事務分掌

### (1) 保健福祉部

#### ① 組織図

担当職員数 88名（うち3名併任、1名兼務、3名派遣）

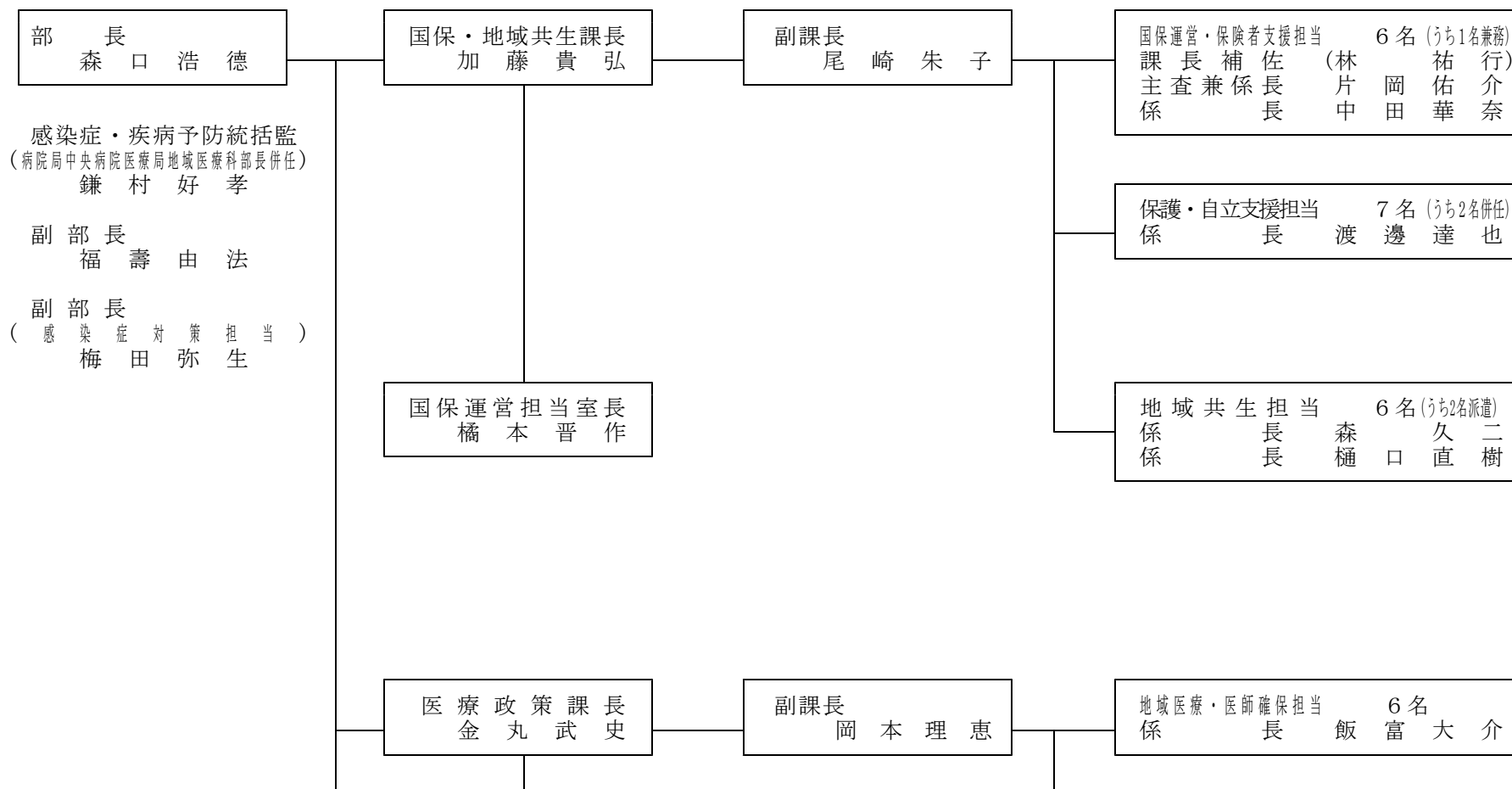

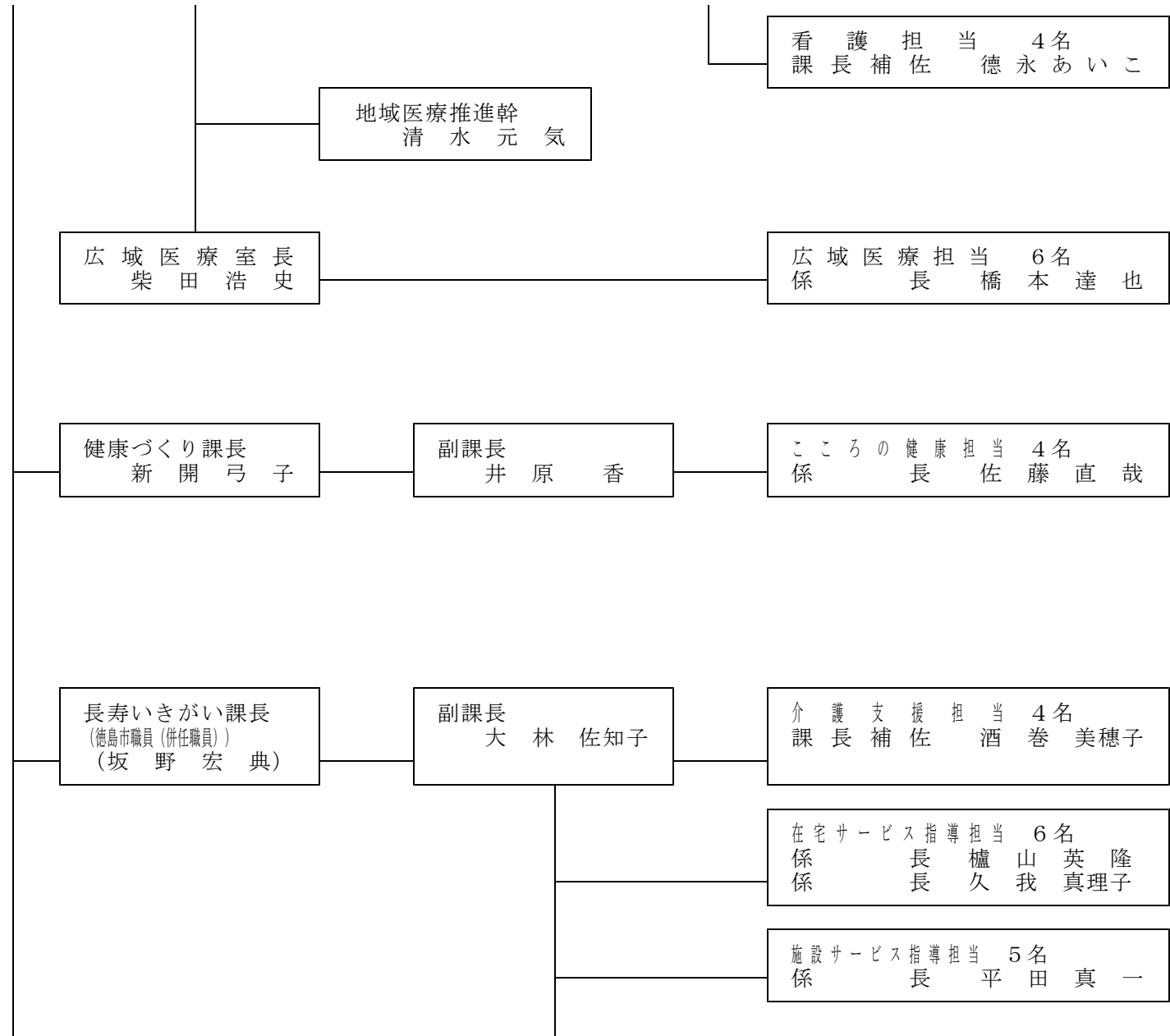

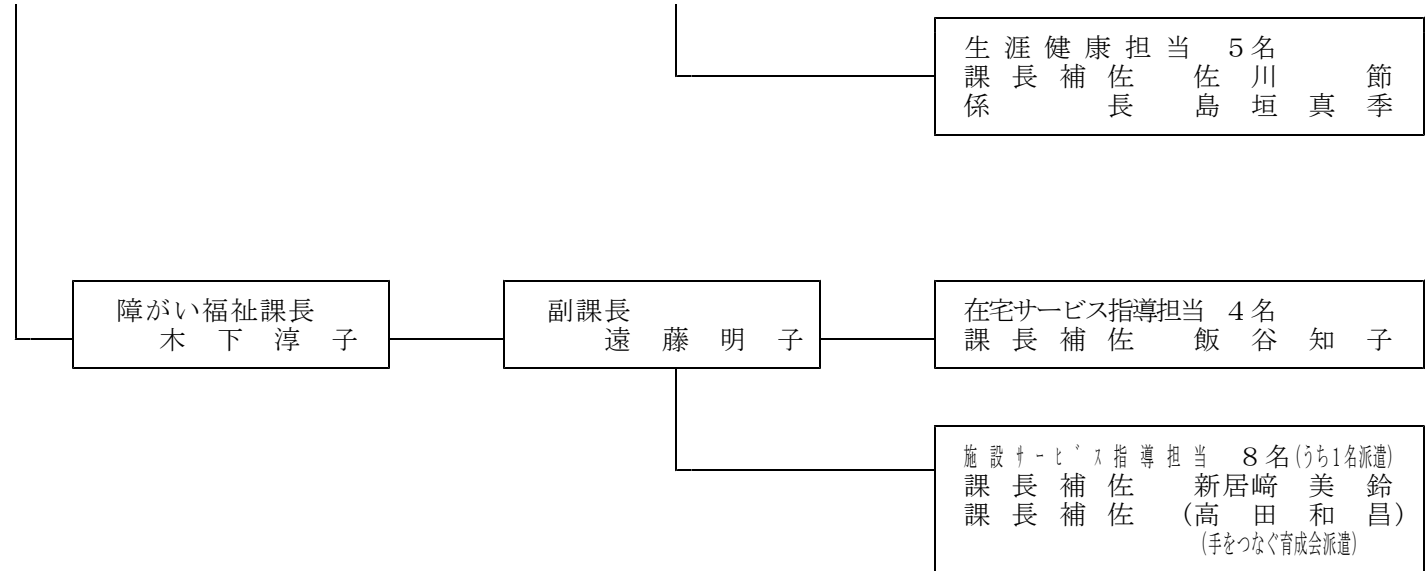

② 事務分掌

○ 国保・地域共生課

課長 加藤 貴弘  
 国保運営担当室長 橋本 晋子  
 副課長 尾崎 朱子

担当名	分掌事務	担当者名
国保運営・ 保険者支援担当	1 高齢者の医療の確保に関する法律の施行に関する事 2 徳島県後期高齢者医療財政安定化基金に関する事 3 後期高齢者医療審査会に関する事	課長補佐 (林 祐行) 主査兼係長 片岡 介奈 係長 中田 華
保護・自立支援担当	1 生活困窮者自立支援法の施行に関する事	係長 渡邊 達也
地域共生担当	1 福祉・介護人材の確保に関する事	係長 森口 久直 係長 樋口 直樹

○ 医療政策課

課室 地域医療推進 長長幹長 金柴清岡 丸田水本 武浩元理 史史気恵  
 副 課

担当名	分 掌 事 務	担 当 者 名
地域医療・ 医師確保担当	1 医師確保計画に関すること 2 へき地医療に関すること	係 長 飯 富 大 介
看護担当	1 看護職員の養成・確保に関すること	課長補佐 徳 永 あいこ
広域医療担当	1 救急医療に関すること 2 小児救急に関すること	係 長 橋 本 達 也

○ 健康づくり課

課副 課 長長 新井 開原 弓子香

担当名	分 掌 事 務	担 当 者 名
こころの健康担当	1 ひきこもり対策推進事業に関すること	係 長 佐 藤 直 哉



○ 長寿いきがい課

課副 課 長長 (坂野宏典)  
大 林 佐知子

担当名	分 掌 事 務	担 当 者 名
介護支援担当	1 徳島県高齢者保健福祉計画・介護保険事業支援計画に関すること 2 介護給付費負担金に関すること 3 要介護認定に関すること 4 介護支援専門員の養成及び資質向上に関すること 5 福祉・介護人材確保対策に関すること	課長補佐 酒 卷 美穂子
在宅サービス指導担当	1 老人福祉法に係る届出(居宅)に関すること 2 介護サービス事業者(居宅)の指定・指導に関すること	係 長 櫛 山 英 隆 係 長 久 我 真理子
施設サービス指導担当	1 老人福祉施設等の整備に関すること 2 老人福祉法に係る届出(施設)に関すること 3 介護サービス事業者(施設)の指定・指導に関すること 4 老人福祉施設の防災対策に関すること	係 長 平 田 真 一
生涯健康担当	1 敬老理念普及事業に関すること 2 老人クラブの育成指導に関すること 3 フレイル予防推進事業に関すること 4 認知症総合支援事業に関すること	課長補佐 佐 川 節 係 長 島 垣 真 季

○ 障がい福祉課

課副 課 長長 木 下 淳 子  
遠 藤 明 子

担当名	分 掌 事 務	担 当 者 名
在宅サービス指導担当	1 ヤングケアラーに対する支援に関すること	課長補佐 飯 谷 知 子
施設サービス指導担当	1 医療的ケア児等の支援に関すること	課長補佐 新居崎 美 鈴 課長補佐 高 田 和 昌 (手をつなぐ育成会派遣)

## (2) 未来創生文化部

### ① 組織図

担当職員数 73名（うち2名併任、3名兼務、4名派遣）

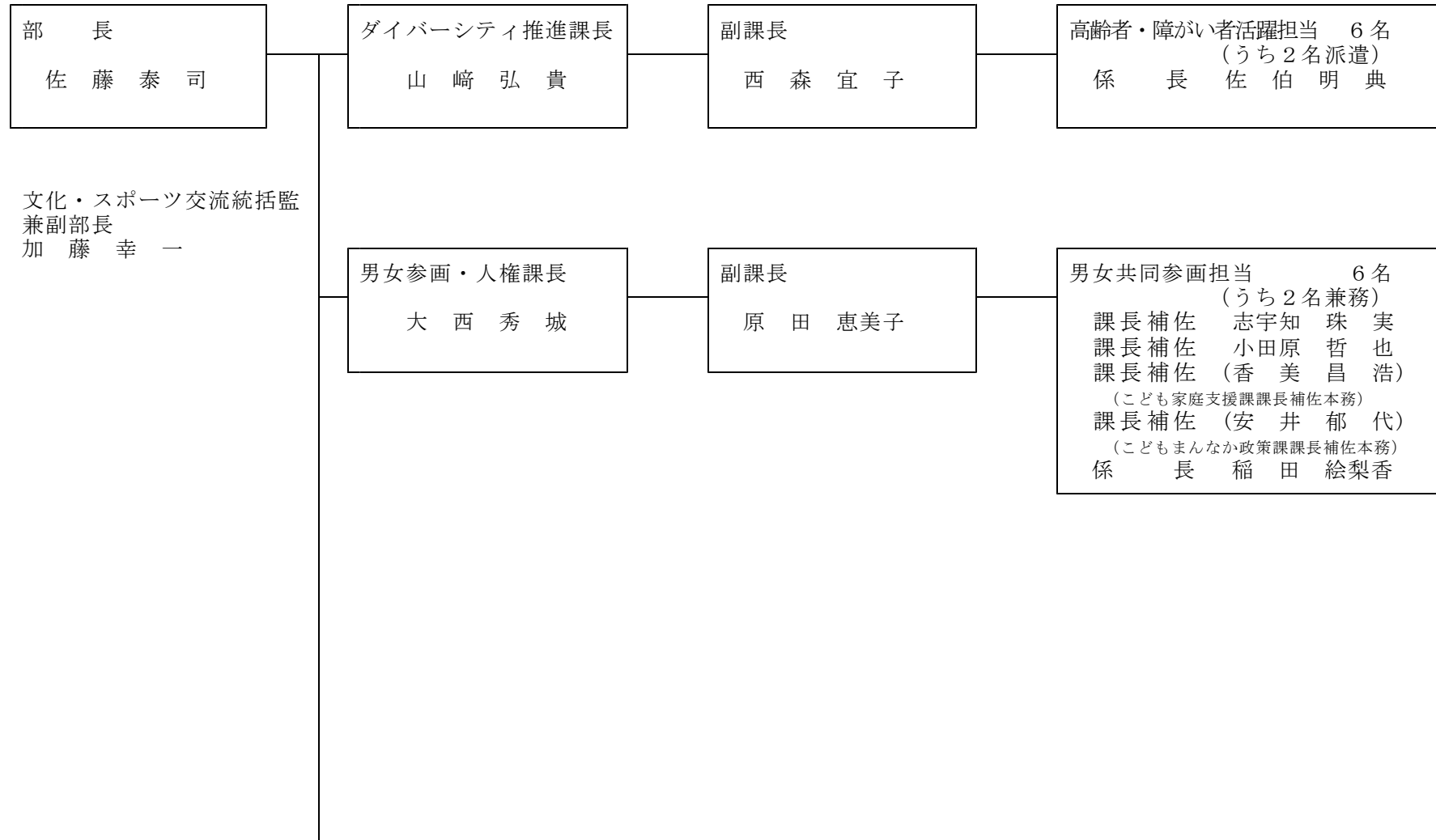

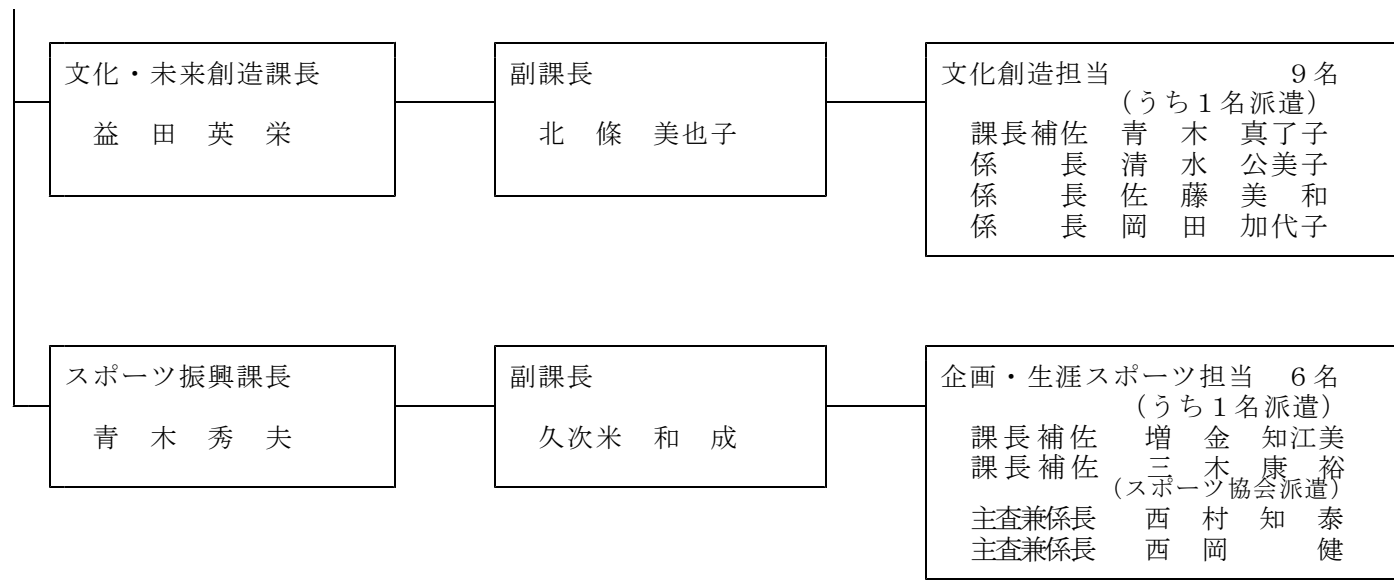

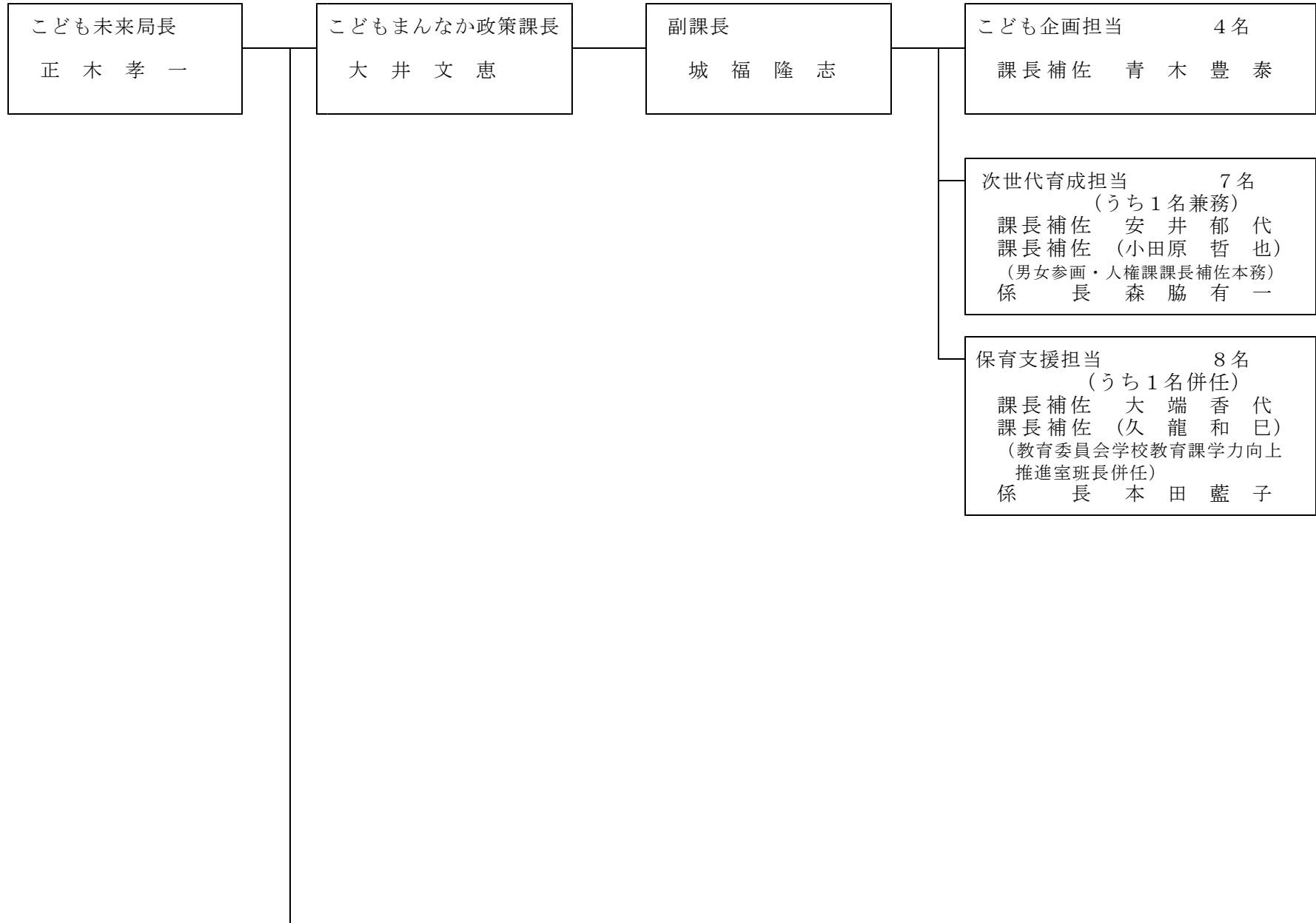

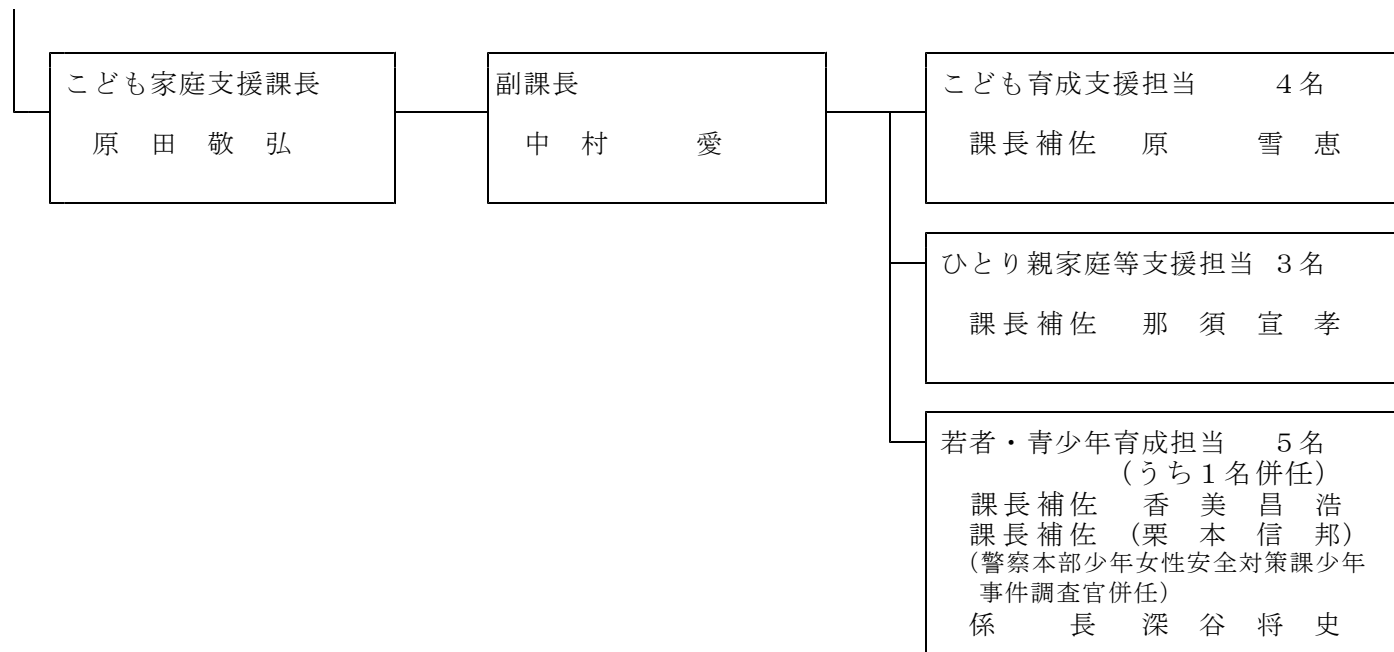

② 事務分掌

○ ダイバーシティ推進課

課長  
副課長

山崎弘貴  
西森宜子

担当名	分掌事務	担当者名
高齢者・障がい者活躍担当	1 高齢者の活躍推進に関する事 2 ユニバーサルカフェに関する事	係長 佐伯明典

○ 男女参画・人権課

課長  
副課長

大西秀城  
原田恵美子

担当名	分掌事務	担当者名
男女共同参画担当	1 男女共同参画社会の推進に係る企画及び調整に関する事 2 徳島県男女共同参画推進条例の施行に関する事 3 徳島県男女共同参画基本計画の推進に関する事 4 徳島県男女共同参画会議に関する事 5 徳島県立男女共同参画総合支援センターに関する事 6 こども女性相談センター（女性支援に係るものに限る。）に関する事 7 配偶者からの暴力による被害者の保護等に関する事	課長補佐 志宇知 珠 実 課長補佐 小田原 哲 也 課長補佐 (香 美 昌 浩) (こども家庭支援課課長補佐本務) 課長補佐 (安 井 郁 代) (こどもまんなか政策課課長補佐本務) 係 長 稲 田 絵 梨 香

○ 文化・未来創造課

課長  
副課長

益田英栄  
北條美也子

担当名	分掌事務	担当者名
文化創造担当	1 文化振興に係る総合的な企画及び調整に関すること 2 文化団体の育成・指導に関すること	課長補佐 青木 真了子 係長 清水 公美子 係長 佐藤 美和 係長 岡田 加代子

○ スポーツ振興課

課長  
副課長

青木秀夫  
久次米和成

担当名	分掌事務	担当者名
企画・生涯スポーツ担当	1 生涯スポーツの総合企画及び推進に関すること 2 徳島県スポーツ推進計画に関すること 3 徳島県スポーツ推進審議会に関すること 4 総合型地域スポーツクラブに関すること 5 全国レクリエーション大会に関すること	課長補佐 増金 知江美 課長補佐 三木 康裕 (スポーツ協会派遣) 主査兼係長 西村 知泰 主査兼係長 西岡 健

○ こどもまんなか政策課

課 長  
副 課 長

大 井 文 恵  
城 福 隆 志

担 当 名	分 掌 事 務	担 当 者 名
こども企画担当	1 局の政策に係る調整に関する事 2 こども計画に関する事 3 少子化対応県民会議及び少子化社会対策推進会議に関する事 4 徳島県次世代育成支援行動計画に関する事 5 徳島県次世代はぐくみ未来創造基金に関する事 6 局の予算・決算に関する事 7 局の政策提言に関する事 8 出生数に関する事	課長補佐 青木豊泰
次世代育成担当	1 子どもはぐくみ医療助成に関する事 2 成育医療等計画に関する事 3 母子保健事業に関する事 4 母体保護法に関する事 5 出産・子育て応援交付金に関する事 6 子育て総合支援センターの運営に関する事 7 とくしま結婚支援プロジェクトに関する事 8 放課後児童健全育成事業に関する事 9 放課後子ども総合プラン推進事業に関する事 10 児童手当に関する事	課長補佐 安井郁代 課長補佐 (小田原哲也) (男女参画・人権課課長補佐本務) 係 長 森脇有一
保育支援担当	1 子ども・子育て支援事業支援計画に関する事 2 子ども・子育て会議に関する事 3 保育士等の人材確保、養成に関する事 4 保育所等の運営指導に関する事 5 認可外保育施設の指導監督に関する事 6 認定こども園に関する事 7 安心こども基金に関する事 8 とくしま子育てはぐくみ応援推進交付金事業に関する事 9 多様な子育て支援推進交付金事業に関する事	課長補佐 大端香代 課長補佐 (久龍和巳) (教育委員会学校教育課学力向上 推進室班長併任) 係 長 本田藍子



○ こども家庭支援課

課 長  
副 課 長

原 田 敬 弘  
中 村 愛

担 当 名	分 掌 事 務	担 当 者 名
こども育成支援担当	<ol style="list-style-type: none"> <li>1 こども女性相談センター（児童相談）に関すること</li> <li>2 徳島学院に関すること</li> <li>3 徳島こども未来応援プランの推進に関すること</li> <li>4 徳島県要保護児童対策協議会に関すること</li> <li>5 児童虐待・防止等対策総合支援事業に関すること</li> <li>6 児童福祉施設（保育所、母子生活支援施設、助産施設を除く）の運営指導に関すること</li> <li>7 安心こども基金事業に関すること</li> <li>8 里親支援事業に関すること</li> </ol>	課長補佐 原 雪 恵
ひとり親家庭等支援担当	<ol style="list-style-type: none"> <li>1 ひとり親家庭等自立支援計画に関すること</li> <li>2 児童扶養手当に関すること</li> <li>3 こどもの貧困対策に関すること</li> <li>4 母子寡婦福祉団体等の運営指導に関すること</li> <li>5 母子父子寡婦福祉資金貸付金に関すること</li> <li>6 社会福祉審議会母子福祉資金審査部会の運営に関すること</li> <li>7 児童福祉施設（母子生活支援施設、助産施設）の運営指導に関すること</li> </ol>	課長補佐 那 須 宣 孝
若者・青少年育成担当	<ol style="list-style-type: none"> <li>1 青少年対策本部に関すること</li> <li>2 子ども・若者総合相談センターに関すること</li> <li>3 とくしま青少年プランに関すること</li> <li>4 青少年センターに関すること</li> <li>5 青少年育成県民会議に関すること</li> <li>6 青少年健全育成審議会に関すること</li> <li>7 こどもの居場所づくりに関すること</li> <li>8 ヤングケアラー支援に関すること</li> </ol>	課長補佐 香 美 昌 浩 課長補佐（栗本信邦） （警察本部少年女性安全対策課 少年事件調査官併任） 係 長 深 谷 将 史

### (3) 商工労働観光部

#### ① 組織図

担当職員数35名(うち4名兼務、5名派遣)

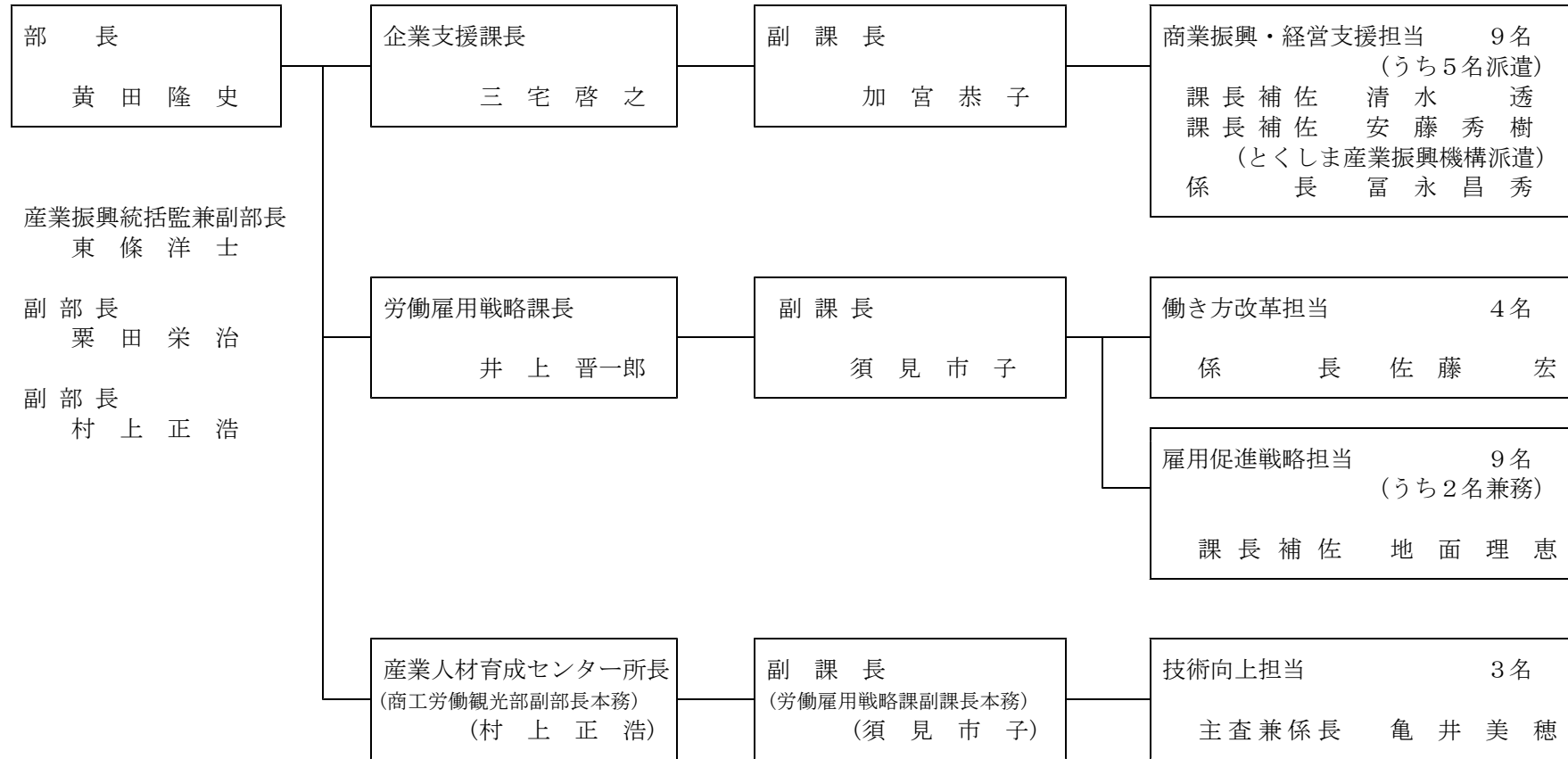

② 事務分掌

○ 企業支援課

課長 三宅啓之  
副課長 加宮恭子

担当名	分掌事務	担当者名
商業振興・ 経営支援担当	1 女性の創業支援に関する事	課長補佐 清水透 課長補佐 安藤秀樹 (とくしま産業振興機構派遣) 係長 富永昌秀

○ 労働雇用戦略課

課長 井上晋一郎  
副課長 須見市子

担当名	分掌事務	担当者名
働き方改革担当	1 テレワークの推進に関する事 2 はぐくみ支援企業に関する事 3 勤労者に対する融資制度に関する事 4 働く女性の活躍推進に関する事	係長 佐藤宏
雇用促進戦略担当	1 高齢者の雇用対策に関する事	課長補佐 地面理恵

○ 産業人材育成センター

所 長 (商工労働観光部副部長本務) (村 上 正 浩)  
副 課 長 (労働雇用戦略課副課長本務) (須 見 市 子)

担 当 名	分 掌 事 務	担 当 者 名
技術向上担当	1 徳島版マイスター制度に関すること	主査兼係長 亀井美穂

## (4) 県土整備部

### ① 組織図

担当職員数 9名



県土強靱化統括監兼副部長  
榎本茂樹

次長（県土整備政策課長事務取扱）  
新濱光夫

### ② 事務分掌

#### ○ 建設管理課

課長 佐野功  
副課長 香川忠司

担当名	分掌事務	担当者名
振興指導担当	1 建設産業の振興及び担い手確保・育成に関すること 2 建設企業の指導及び監督に関すること	課長補佐 川上武士

## (5) 病院局

### ① 組織図

担当職員数 17名（うち3名兼務）

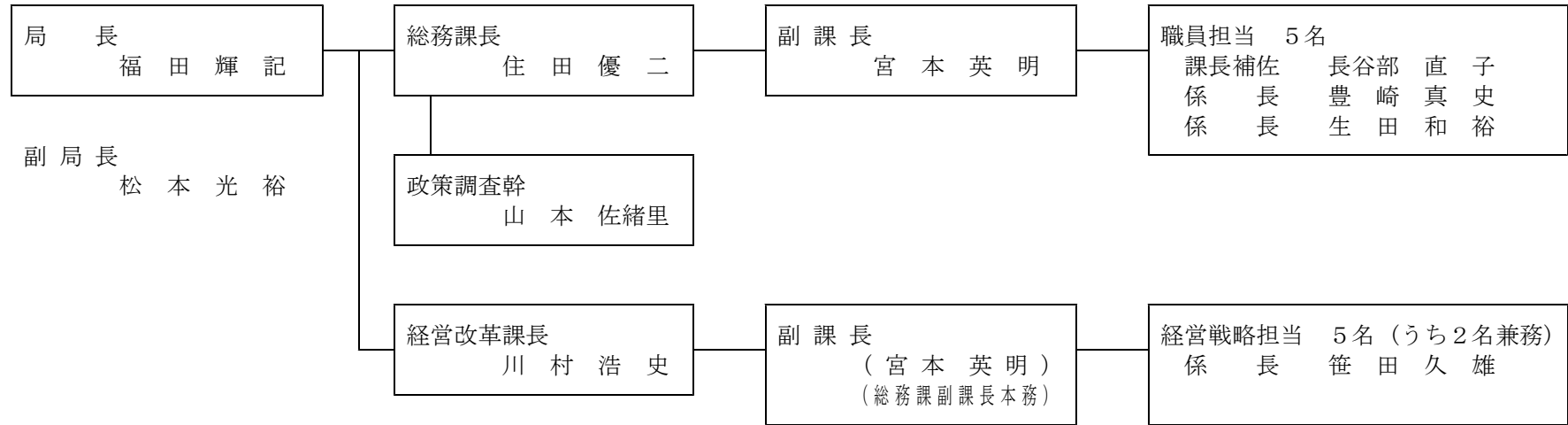

② 事務分掌

○ 総務課

課長  
副課長

住田優二  
宮本英明

担当名	分掌事務	担当者名
職員担当	1 職員の人事に関する事	課長補佐 長谷部直子 係長 豊崎真史 係長 生田和裕

○ 経営改革課

課長  
副課長

川村浩史  
(宮本英明)

担当名	分掌事務	担当者名
経営戦略担当	1 地域医療に関する事	係長 笹田久雄

## (6) 教育委員会

### ① 組織図

担当職員数 81名

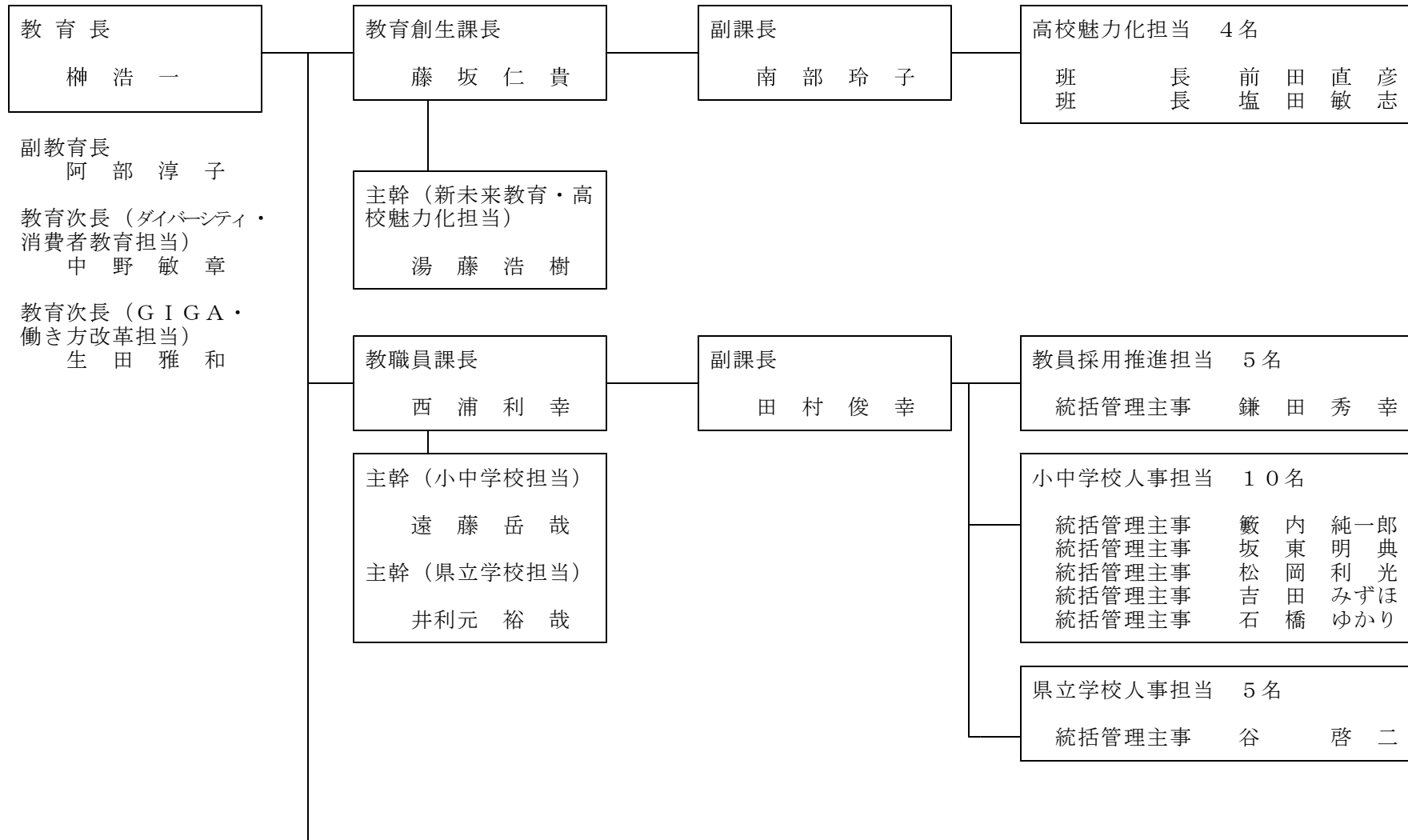



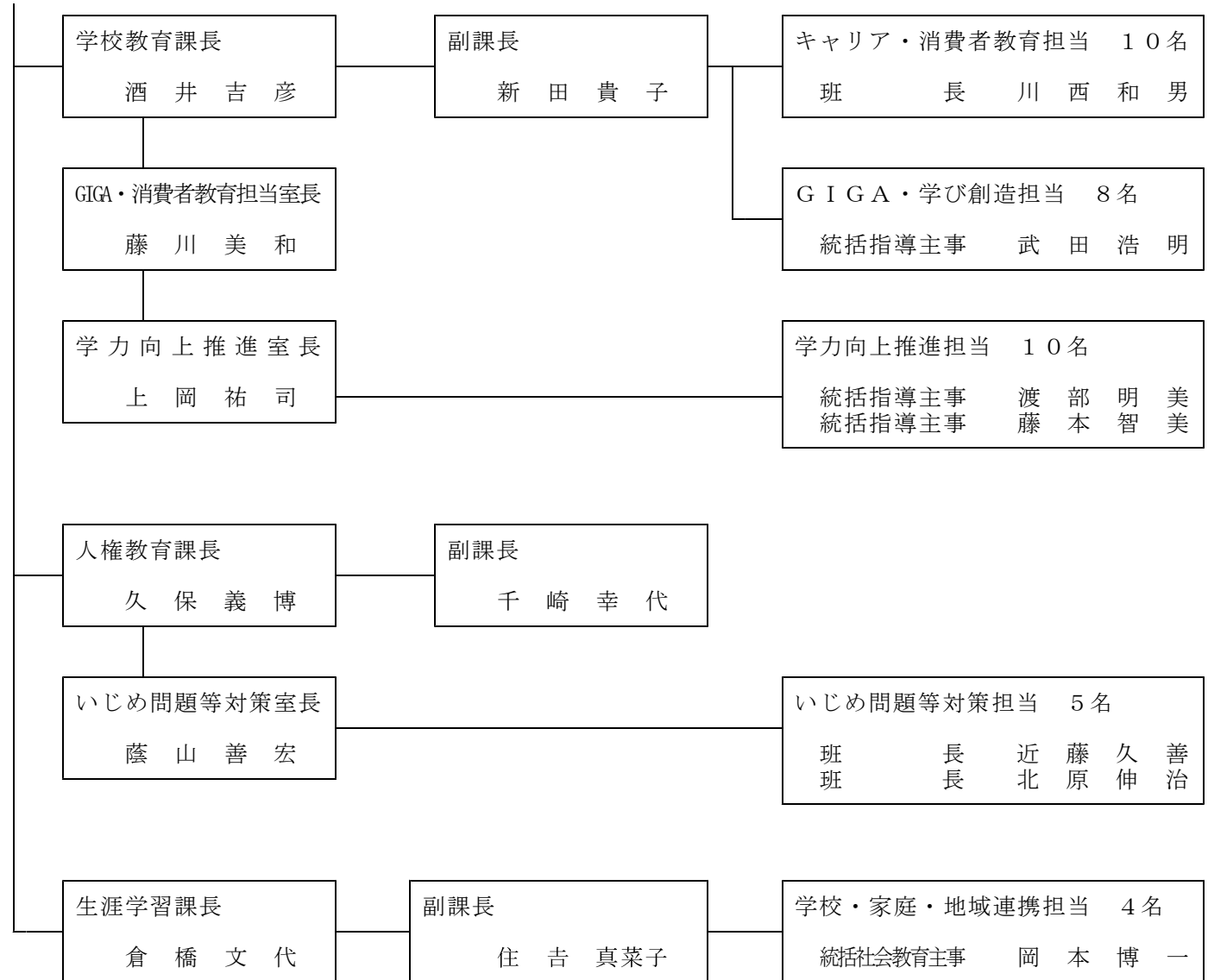

② 事務分掌

○ 教育創生課

課長 藤坂仁貴  
 主幹(新未来教育・高校魅力化担当) 湯藤浩樹  
 副課長 南部玲子

担当名	分掌事務	担当者名
高校魅力化担当	1 高校再編に関すること	班長 前田直彦 班長 塩田敏志

○ 教職員課

課長 西浦利幸  
 主幹(小中学校担当) 遠藤岳哉  
 主幹(県立学校担当) 井利元裕哉  
 副課長 田村俊幸

担当名	分掌事務	担当者名
教員採用推進担当	1 教員の採用のための選考に関すること	統括管理主事 鎌田秀幸
小中学校人事担当	1 担当管区内学校管理運営、人事関係等に関すること	統括管理主事 藪内純一郎 統括管理主事 坂東明典 統括管理主事 松岡利光 統括管理主事 吉田みずほ 統括管理主事 石橋ゆかり
県立学校人事担当	1 担当管区内学校管理運営、人事関係等に関すること	統括管理主事 谷啓二

○ 学校教育課

課 長 酒井吉彦  
 学力向上推進室長 上岡祐司  
 GIGA・消費者教育担当室長 藤川美和  
 副 課 長 新田貴子

担当名	分 掌 事 務	担 当 者 名
キャリア・消費者教育担当	1 地域と連携した学校教育（小中高校）に関すること	班 長 川西和男
GIGA・学び創造担当	1 地域と連携した学校教育（小中高校）に関すること	統括指導主事 武田浩明
学力向上推進担当	1 地域と連携した学校教育（小中高校）に関すること	統括指導主事 渡部明美 統括指導主事 藤本智美

○ 人権教育課

課 長 久保義博  
 いじめ問題等対策室長 蔭山善宏  
 副 課 長 千崎幸代

担当名	分 掌 事 務	担 当 者 名
いじめ問題等対策担当	1 いじめ問題等の対策に関すること	班 長 近藤久善 班 長 北原伸治

○ 生涯学習課

課 長 倉橋文代  
 副 課 長 住吉真菜子

担当名	分 掌 事 務	担 当 者 名
学校・家庭・地域連携担当	1 学校・家庭・地域が連携した教育に関すること	統括社会教育主事 岡本博一

## (7) 警察本部

### ① 組織図

担当職員数 24名

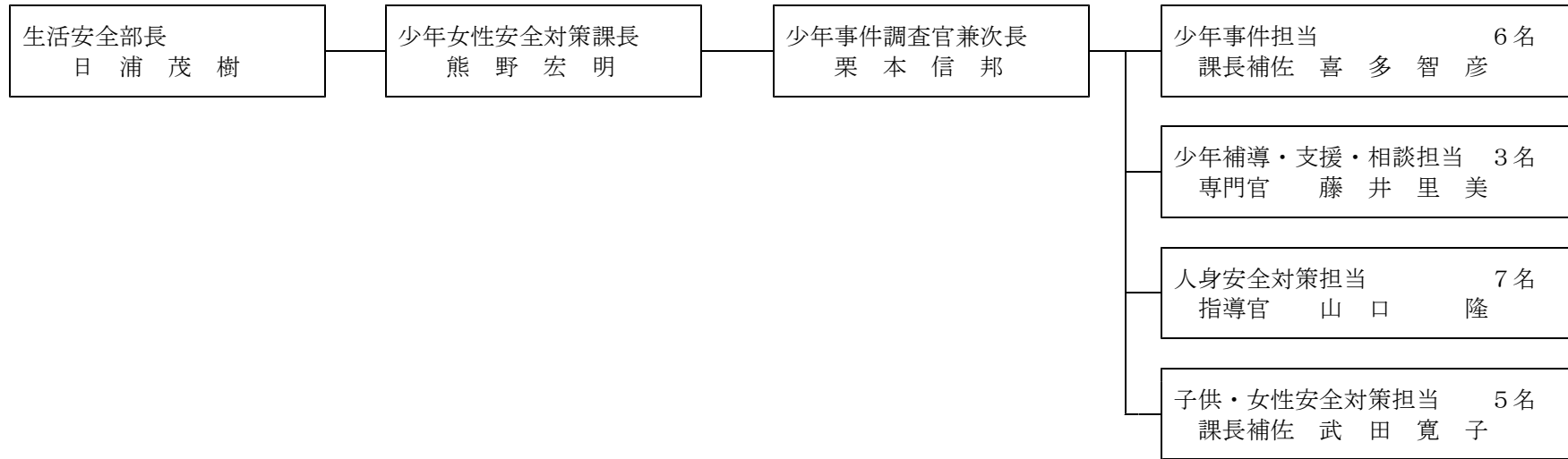

② 事務分掌

○ 生活安全部

課長  
少年事件調査官兼次長

熊野宏明  
栗本信邦

担当名	分掌事務	担当者名
少年女性安全対策課	1 少年非行の防止に関する事 2 少年補導に関する事 3 少年事件の捜査及び少年の福祉を害する犯罪の取締りに関する事 4 犯罪その他少年の健全な育成を阻害する行為に係る被害少年の保護に関する事 5 人身安全関連事案対策に関する事（他の課の所掌に属するものを除く。）	課長補佐 喜多智彦(少年事件担当) 専門官 藤井里美(少年補導・支援・相談担当) 指導官 山口 隆(人身安全対策担当) 課長補佐 武田寛子(子ども・女性安全対策担当)

## II 提出予定案件

### 1 一般会計予算

#### (1) 歳入歳出予算

##### ア 総括表

##### 一般会計

(単位：千円)

区 分	補正前の額	補 正 額	計	財 源 内 訳							
				特 定 財 源							一 般 財 源
				国 支 出 金	分 担 金 負 担 金	使 用 料 手 数 料	財 産 収 入	諸 収 入	繰 入 金	県 債	
保 健 福 祉 部	33,085,150	1,542,010	34,627,160	( 896,992 ) 1,757,277	46,143	112,846	1,461	254,658	( 482,414 ) 2,479,799		( 162,604 ) 29,974,976
未 来 創 生 文 化 部	12,107,070	167,780	12,274,850	( 95,625 ) 1,910,049	16,630	8,707	297	58,055	( 2,700 ) 695,011	11,000	( 69,455 ) 9,575,101
商 工 労 働 観 光 部	258,804	0	258,804	14,131					220,000		24,673
県 土 整 備 部	4,090	3,400	7,490	( 1,700 ) 3,745							( 1,700 ) 3,745
教 育 委 員 会	236,351	0	236,351	87,320				1,412			147,619
計	45,691,465	1,713,190	47,404,655	( 994,317 ) 3,772,522	62,773	121,553	1,758	314,125	( 485,114 ) 3,394,810	11,000	( 233,759 ) 39,726,114

注： ( ) 数字は、補正額の財源の再掲である。また、補正前の額の欄の数値は、機構改革により所管替された後の数字である。

イ 部別主要事項説明

保健福祉部

(ア) 一般会計

(単位：千円)

区分	目名	補正前の額	補正額	計	摘要
国保・地域共生課	社会福祉総務費	75,651	0	75,651	
	老人福祉費	14,465,583	0	14,465,583	
国保・地域共生課計		14,541,234	0	14,541,234	
医療政策課	医務費	1,151,331	10,600	1,161,931	① 医療衛生費 (10,600) ア 在宅医療推進事業費 6,600 (ア) ① 医療・福祉連携による在宅ケア支援体制強化事業 6,600 イ 医療従事者養成確保事業費 4,000 (ア) ① 看護職員UIターン支援事業 4,000
	保健師等指導管理費	434,127	0	434,127	
医療政策課計		1,585,458	10,600	1,596,058	
健康づくり課	公衆衛生総務費	214,279	0	214,279	
	予防費	5,700	0	5,700	
	精神衛生費	2,853	0	2,853	
健康づくり課計		222,832	0	222,832	

(単位：千円)

区 分	目 名	補正前の額	補 正 額	計	摘 要
長寿いきがい課	社会福祉総務費	92,380	10,000	102,380	① 社会福祉振興対策費 (10,000) ア 福祉・介護人材確保対策事業費 10,000 (ア)④外国人介護人材マッチング支援事業 10,000
	老人福祉費	15,587,434	1,046,465	16,633,899	① 老人福祉運営対策費 (1,038,965) ア 介護サービス継続支援事業費補助金 460,445 イ 高齢者施設検査体制強化事業費 26,300 ウ 医療・社会福祉施設等電気料金等高騰対策事業費 552,220 ② 長寿社会対策費 (7,500) ア 介護人材開拓促進事業費 7,500 (ア) アクティブ・シニア生涯活躍加速化事業 7,500
	老人福祉施設費	1,038,937	474,945	1,513,882	① 老人福祉施設整備事業費 (474,945) ア 地域医療介護総合確保基金積立金 474,945
長寿いきがい課計		16,718,751	1,531,410	18,250,161	
障がい福祉課	児童福祉費	16,875	0	16,875	
障がい福祉課計	総務費	16,875	0	16,875	
保健福祉部計		33,085,150	1,542,010	34,627,160	



未来創生文化部

(ア) 一般会計

(単位：千円)

区 分	目 名	補正前の額	補 正 額	計	摘 要
ダイバーシティ推進課	老人福祉費	147,807	0	147,807	
ダイバーシティ推進課計		147,807	0	147,807	
男女参画・人権課	計画調査費	0	5,400	5,400	① 地方創生の深化のための支援費 (5,400) ア 女性・若者が主役へ！地域参画人財育成事業 5,400
	青少年女性費	71,914	0	71,914	
	婦人保護費	45,351	0	45,351	
男女参画・人権課計		117,265	5,400	122,665	
文化・未来創造課	文化及び文化財費	30,000	0	30,000	
文化・未来創造課計		30,000	0	30,000	
スポーツ振興課	計画調査費	5,000	0	5,000	
	体育振興費	31,470	0	31,470	
スポーツ振興課計		36,470	0	36,470	

(単位：千円)

区 分	目 名	補正前の額	補 正 額	計	摘 要
こどもまんなか 政 策 課	計 画 調 査 費	5,016	0	5,016	
	児 童 福 祉 総 務 費	3,017,439	87,880	3,105,319	① 児童健全育成対策費 (66,880) ア 徳島県出産・子育て応援交付金 66,880 ② 特別保育対策費 (21,000) ア 児童等利用施設電気料金等高騰対策事業 21,000
	児 童 措 置 費	3,614,742	0	3,614,742	
	児 童 福 祉 施 設 費	410,917	0	410,917	
	公 衆 衛 生 総 務 費	1,352,841	0	1,352,841	
	労 政 総 務 費	2,000	0	2,000	
こどもまんなか 政 策 計		8,402,955	87,880	8,490,835	
こ ども 家 庭 支 援 課	計 画 調 査 費	38,710	0	38,710	
	青少年女性対策費	173,731	0	173,731	
	児 童 福 祉 総 務 費	692,880	2,000	694,880	① 特別保育対策費 (2,000) ア 児童等利用施設電気料金等高騰対策事業 2,000
	児 童 措 置 費	1,622,226	2,500	1,624,726	① 徳島学院費 (2,500) ア(新) 徳島学院創立100周年記念事業 2,500
	母 子 福 祉 費	845,026	70,000	915,026	① 母子福祉等対策費 (70,000) ア(新) こどもの居場所よりそい支援事業 5,000 イ こどもの居場所緊急支援事業 65,000
こ ども 家 庭 支 援 計		3,372,573	74,500	3,447,073	
未来創生文化部 合 計		12,107,070	167,780	12,274,850	

県土整備部

(ア) 一般会計

(単位：千円)

区 分	目 名	補正前の額	補 正 額	計	摘 要
建設管理課	計画調査費	4,090	3,400	7,490	① 地方創生の深化のための支援費 ア 担い手の育成・確保支援事業
建設管理課 計		4,090	3,400	7,490	
県土整備部 合 計		4,090	3,400	7,490	

## 2 その他の議案等

### (1) 条例案

ア 就学前の子どもに関する教育、保育等の総合的な提供の推進に関する法律施行条例の一部を改正する条例  
(こどもまんなか政策課)

(ア) 改正の理由

内閣府・文部科学省・厚生労働省関係構造改革特別区域法第35条に規定する政令等規制事業に係る主務省令の特例に関する措置を定める命令の一部が改正されたことに伴い、所要の整理を行う必要がある。

(イ) 改正の概要

内閣府・文部科学省・厚生労働省関係構造改革特別区域法第35条に規定する政令等規制事業に係る主務省令の特例に関する措置を定める命令の一部改正に伴う所要の整理を行うこととする。

(ウ) 施行期日

この条例は、公布の日から施行する。

(2) 専決処分の報告について

ア 損害賠償（交通事故）の額の決定及び和解に係る専決処分の報告について

専決処分内容

課名	和解の相手方	賠償金額	事故発生年月日	事故発生場所	専決処分年月日
こども家庭支援課	徳島市在住 1名	159,335円	令和5年3月30日	徳島市地内	令和5年5月26日

(3) 令和4年度繰越明許費繰越計算書

保健福祉部

ア 一般会計

課名	事業名	金額	翌年度 繰越額	左の財源内訳				
				既収入 特定財源	未収入特定財源			一般財源
					国支出金	地方債	その他	
長寿いきがい課	老人福祉運営対策費	1,723,990,000	338,807,000	(繰入金) 338,807,000				
	老人福祉施設 整備事業費	1,983,253,000	128,796,000	(繰入金) 128,796,000				
	計	3,707,243,000	467,603,000	(繰入金) 467,603,000				
障がい福祉課	障がい者地域 生活支援費	94,320,000	31,708,000		31,383,000			325,000
	計	94,320,000	31,708,000		31,383,000			325,000
保健福祉部合計		3,801,563,000	499,311,000	467,603,000	31,383,000			325,000

未来創生文化部

ア 一般会計

課名	事業名	金額	翌年度 繰越額	左の財源内訳				一般財源
				既収入 特定財源	未収入特定財源			
					国支出金	地方債	その他	
こどもまんなか 政策課	児童健全育成費 対策	1,506,910,000	115,101,000	0	105,101,000	0	0	10,000,000
	特別保育対策費	938,832,000	77,868,000	0	74,628,000	0	0	3,240,000
	児童福祉施設 整備事業費	203,133,000	5,470,000	0	0	4,000,000	0	1,470,000
	計	2,648,875,000	198,439,000	0	179,729,000	4,000,000	0	14,710,000

課 名	事 業 名	金 額	翌 年 度 繰 越 額	左 の 財 源 内 訳				
				既 収 入 特 定 財 源	未 収 入 特 定 財 源			一 般 財 源
					国 支 出 金	地 方 債	そ の 他	
円	円	円	円	円	円	円	円	
こども家庭 支援課	青 少 年 セ ン タ ー 整 備 事 業 費	756,254,000	174,018,000					174,018,000
	児 童 虐 待 防 止 等 対 策 費	109,459,000	28,450,000	(繰入金) 14,320,000	13,050,000			1,080,000
	児 童 相 談 所 費	405,101,000	235,680,000	(繰入金) 39,000,000	157,570,000			39,110,000
	計	1,270,814,000	438,148,000	(繰入金) 53,320,000	170,620,000			214,208,000
未 来 創 生 文 化 部 合 計		3,919,689,000	636,587,000	(繰入金) 53,320,000	350,349,000	4,000,000		228,918,000



教育委員会

ア 一般会計

課名	事業名	金額	翌年度繰越額	左の財源内訳				
				既収入 特定財源	未収入特定財源			一般財源
					国支出金	地方債	その他	
				円	円	円	円	円
教育政策課	学校管理運営費	3,240,000	3,150,000		3,150,000			
学校教育課	学校教育振興費	16,744,000	8,250,000		8,250,000			
人権教育課	生徒指導費	47,578,000	5,200,000		3,900,000			1,300,000
体育健康安全課	学校教育振興費	48,960,000	9,120,000		9,120,000			
	学校安全管理指導費	10,140,000	10,140,000		10,140,000			
	計	59,100,000	19,260,000		19,260,000			
教育委員会合計		126,662,000	35,860,000		34,560,000			1,300,000