

令和5年6月定例会

# 消費者・環境対策特別委員会説明資料

危 機 管 理 環 境 部  
農 林 水 産 部  
県 土 整 備 部  
教 育 委 員 会

# 目 次

## I 組 織 図

1 組織図及び事務分掌	3
危機管理環境部	3
農林水産部	12
県土整備部	17
教育委員会	22

## II 提 出 予 定 案 件

1 一般会計予算	24
(1) 歳入歳出予算	24
ア 総括表	24
イ 部別主要事項説明	25
危機管理環境部	25
農林水産部	26
県土整備部	28
教育委員会	29
2 その他の議案等	30
(1) 令和4年度繰越明許費繰越計算書	30
危機管理環境部	30
農林水産部	31
県土整備部	32
(2) 令和4年度徳島県流域下水道事業会計予算繰越計算書	33

I 組織図

1 組織図及び事務分掌

危機管理環境部

① 組織図

担当職員総数 133名（うち20名兼務・12名併任・1名派遣）

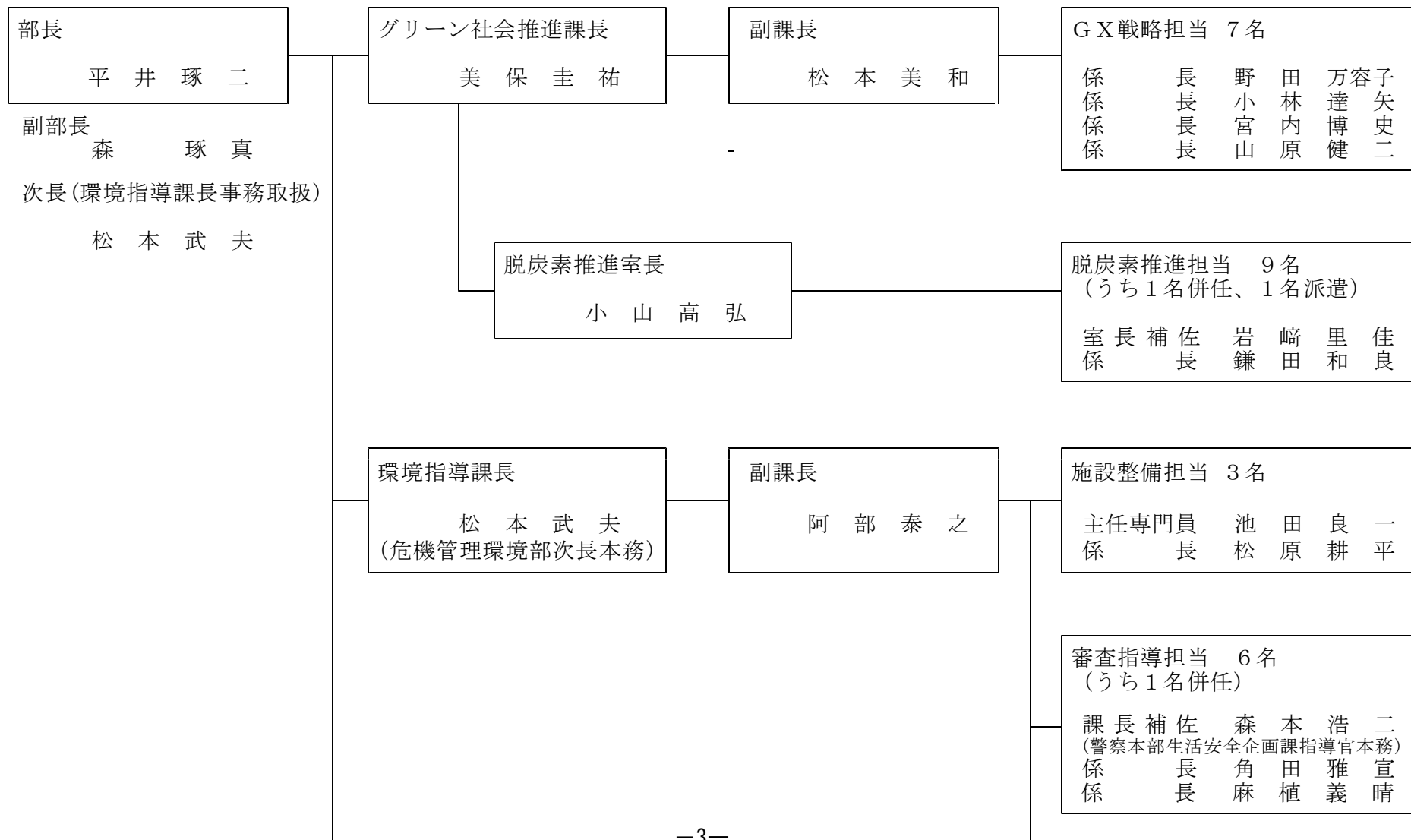

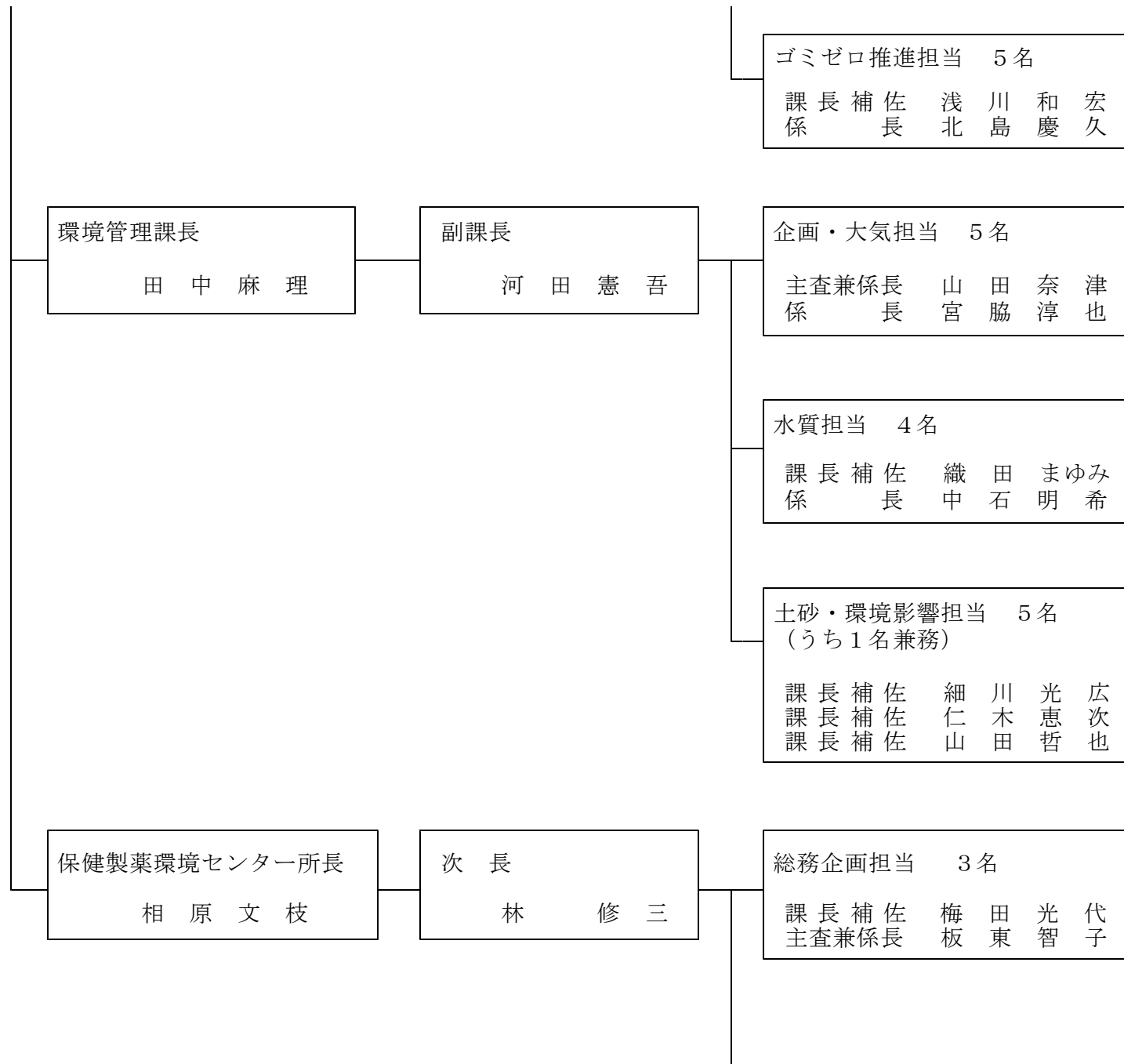

保健科学担当 10名  
(うち3名兼務)

課長	後藤賢且
上席研究員	吉田知位子
専門研究員	川上百美子

製薬食品担当 6名

上席研究員	長谷良子
専門研究員	石丸智也
研究係長	中村哲

大気環境担当 7名

上席研究員	立木伸治
研究係長	山本昇司
研究係長	永峰正章
研究係長	吉見友紀

水質環境担当 6名

課長	尾崎宏実
上席研究員	工内輝
研究係長	出羽知佳

(消費者くらし安全局)

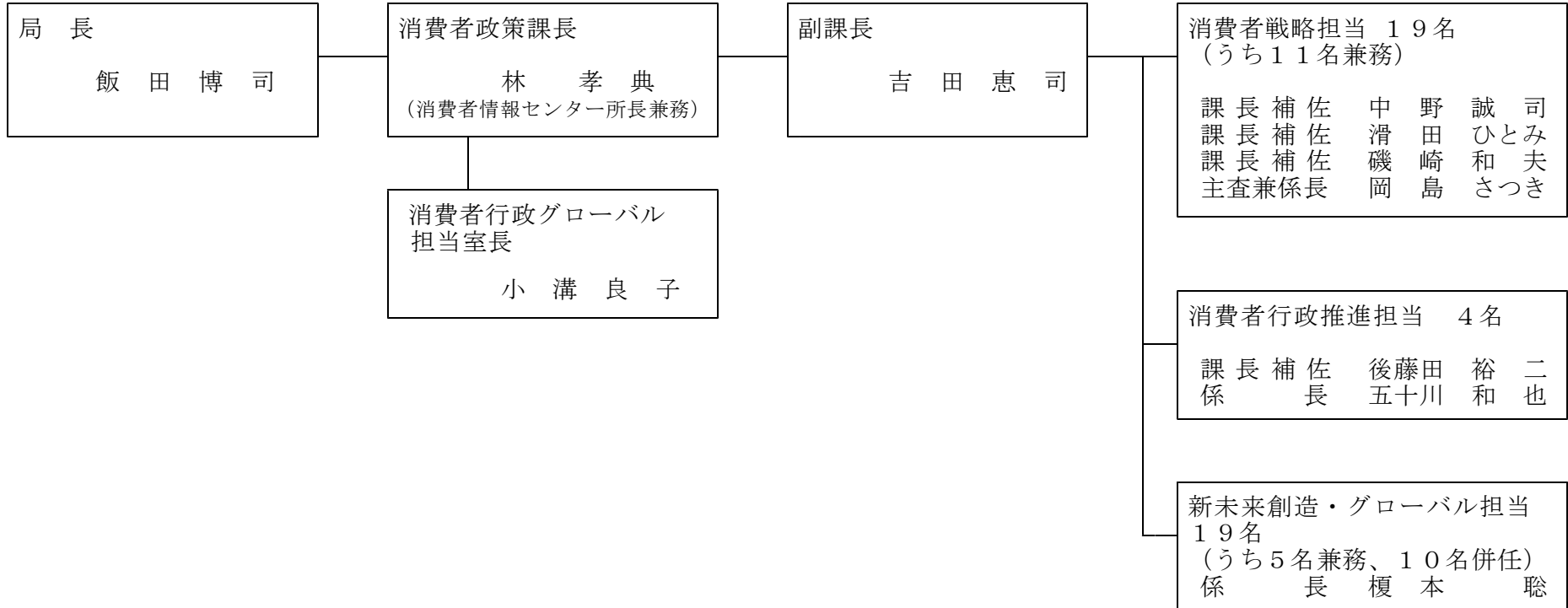

② 事務分掌

● グリーン社会推進課

課副 長 美保圭祐  
松本美和

担当名	分掌事務	担当者名
G X 戦略担当	1 環境基本条例及び県環境基本計画に関すること 2 脱炭素社会の実現に向けた気候変動対策推進条例に関すること 3 気候変動対策推進計画に関すること 4 環境審議会に関すること	係長 野田万容子 係長 小林達矢
G X 戦略担当 (分室)	1 環境首都とくしま創造センター（エコみらいとくしま）の運営管理に関すること 2 環境教育・環境学習の推進に関すること 3 環境首都とくしま・未来創造憲章の普及啓発に関すること 4 とくしま環境県民会議に関すること	係長 宮内博史 係長 山原健二

● 脱炭素推進室

室長 小山高弘

担当名	分掌事務	担当者名
脱炭素推進担当	1 温対法に基づく地域脱炭素化促進事業に関すること 2 自然エネルギーの導入促進に関すること 3 県有施設への太陽光発電設備の導入に関すること 4 次世代エコカーの普及促進に関すること 5 自然・水素エネルギーの普及啓発に関すること 6 水素ステーションに関すること	室長補佐 岩崎里佳 係長 鎌田将裕

● 環境指導課

課副 課長 松本武夫  
阿部泰之

担当名	分掌事務	担当者名
施設整備担当	<ol style="list-style-type: none"> <li>1 産業廃棄物処理施設の設置許可及び指導等に関する事</li> <li>2 廃棄物処理施設設置専門委員会の運営に関する事</li> <li>3 徳島県優良産業廃棄物処理業者認定制度に関する事</li> <li>4 産業廃棄物の指定区域の指定に関する事</li> <li>5 災害廃棄物に関する事（ゴミゼロ推進担当に属するものを除く）</li> <li>6 （一社）徳島県産業資源循環協会に関する事</li> </ol>	主任専門員 池田良一 係長 松原耕平
審査指導担当	<ol style="list-style-type: none"> <li>1 産業廃棄物適正処理の推進に関する事</li> <li>2 産業廃棄物処理業者の許可及び指導等に関する事</li> <li>3 産業廃棄物の不適正処理に対する指導に関する事</li> <li>4 不適正処理に係る市町村及び関係団体との調整（徳島県産業廃棄物不法投棄通報等協定及び徳島県市町村職員併任職員制度の運用含む）に関する事</li> <li>5 有害使用済機器の規制に関する事</li> <li>6 PCB廃棄物適正処理の推進に関する事</li> <li>7 自動車リサイクル法に基づく登録・許可事務に関する事</li> </ol>	課長補佐 森本浩二 (警察本部生活安全企画課指導官本務) 係長 角田雅宣 係長 麻植義晴
ゴミゼロ推進担当	<ol style="list-style-type: none"> <li>1 徳島県廃棄物処理計画の推進に関する事</li> <li>2 一般廃棄物適正処理の推進に関する事</li> <li>3 一般廃棄物処理施設の設置許可・届出事務及び指導に関する事</li> <li>4 容器包装リサイクル法の施行に関する事</li> <li>5 プラスチック資源循環促進法に関する事</li> <li>6 海岸漂着物の処理推進に関する事</li> <li>7 災害廃棄物に関する事</li> <li>8 フロン類の使用の合理化及び管理の適正化に関する法律の施行に関する事</li> </ol>	課長補佐 浅川和宏 係長 北島慶久



● 環境管理課

課 副 課 長 田 中 麻 理  
副 課 長 河 田 憲 吾

担 当 名	分 掌 事 務	担 当 者 名
企 画 ・ 大 気 担 当	1 公害紛争処理法の施行に関すること 2 特定化学物質の環境への排出量の把握等及び管理の改善に関する法律の施行に関する こと 3 大気汚染防止法、ダイオキシン類対策特別措置法（大気）及び生活環境保全条例 （大気）の施行に関すること 4 騒音規制法、振動規制法及び悪臭防止法の施行及び市町村指導に関すること 5 特定工場における公害防止組織の整備に関する法律の施行に関すること 6 公害防止協定、環境保全協定に関すること 7 大気等の常時監視に関すること 8 大気等の発生源の監視及び指導に関すること	主査兼係長 山 田 奈 津 係 長 宮 脇 淳 也
水 質 担 当	1 水質汚濁防止法、瀬戸内海環境保全特別措置法、ダイオキシン類対策特別措置法 （水質）及び生活環境保全条例（水質）の施行に関すること 2 公共用水域及び地下水の水質の測定計画並びに環境基準の類型指定に関すること 3 総量削減計画等の推進及び総量規制基準に関すること 4 瀬戸内海の環境の保全に関する徳島県計画に関すること 5 公共用水域及び地下水の常時監視等に関すること 6 発生源の監視及び指導に関すること 7 里海づくり事業の推進に関すること	課長補佐 織 田 まゆみ 係 長 中 石 明 希
土 砂 ・ 環 境 影 響 担 当	1 土壌汚染対策法の施行に関すること 2 生活環境保全条例（土砂）の施行に関すること 3 地下水の採取の適正化に関すること 4 環境影響評価に関すること	課長補佐 細 川 光 広 課長補佐 仁 木 恵 次 課長補佐 山 田 哲 也

● 保健製薬環境センター

所次 長 相原文枝  
長 林修三

担 当 名	分 掌 事 務	担 当 者 名
総務企画担当	<ol style="list-style-type: none"> <li>1 人事、経理、施設の維持管理に関すること</li> <li>2 保健、食品、医薬品及び環境に係る試験研究の企画及び調整に関すること</li> <li>3 試験研究評価委員会に関すること</li> <li>4 議会に関すること</li> <li>5 国及び他地方公共団体との調整に関すること</li> </ol>	課長補佐 梅田光代 主査兼係長 板東智子
保健科学担当	<ol style="list-style-type: none"> <li>1 食品、環境及び食中毒の微生物学的試験研究並びに技術指導に関すること</li> <li>2 感染症の病原微生物の検索及び疫学的試験研究に関すること</li> <li>3 感染症情報センターの運用に関すること</li> <li>4 安全実験室の運用・管理に関すること</li> <li>5 原虫、寄生虫等の試験研究に関すること</li> <li>6 動物由来感染症の試験研究に関すること</li> </ol>	課長 後藤賢且 上席研究員 吉田知位子 専門研究員 川上百美子
製薬食品担当	<ol style="list-style-type: none"> <li>1 医薬品等の製造販売承認審査、技術指導及び試験研究に関すること</li> <li>2 薬用植物等に関する知識の普及及び試験研究に関すること</li> <li>3 公的認定試験検査機関の運営に関すること</li> <li>4 危険ドラッグ等に関する試験研究に関すること</li> <li>5 食品衛生法に基づく食品中の残留農薬、汚染物質等の試験研究に関すること</li> <li>6 食品衛生検査（理化学）に係る試験研究、業務管理及び技術指導に関すること</li> </ol>	上席研究員 長谷良子 専門研究員 石丸智子 研究係長 中村哲也
大気環境担当	<ol style="list-style-type: none"> <li>1 大気環境汚染状況の監視測定及び試験研究に関すること</li> <li>2 大気汚染緊急時の措置に関すること</li> <li>3 大気発生源の監視指導、影響調査及び試験研究に関すること</li> <li>4 アスベスト、酸性雨、有害大気汚染物質等の監視測定及び試験研究に関すること</li> <li>5 騒音・振動の監視測定及び試験研究に関すること</li> <li>6 環境放射能に係る監視測定及び試験研究に関すること</li> </ol>	上席研究員 立木伸治 研究係長 山本昇司 研究係長 永峰正章 研究係長 吉見友紀
水質環境担当	<ol style="list-style-type: none"> <li>1 公共用水域（河川・海域）及び地下水に係る水質の監視測定並びに試験研究に関すること</li> <li>2 水質発生源の監視指導、影響調査及び試験研究に関すること</li> <li>3 廃棄物及び処理施設に係る監視測定及び試験研究に関すること</li> <li>4 化学物質（未規制）に係る監視測定及び試験研究に関すること</li> <li>5 土壌汚染に係る監視測定及び試験研究に関すること</li> <li>6 上水及び飲料水に係る試験研究及び技術指導に関すること</li> </ol>	課長 尾崎宏実 上席研究員 工内輝実 研究係長 出羽知佳

● 消費者政策課

課長 林 孝典  
 消費者行政グローバル担当室長 小 溝 良子  
 副 課 長 吉 田 恵 司

担 当 名	分 掌 事 務	
消費者戦略担当	1 消費者施策の企画及び調整に関すること 2 徳島県消費者の利益の擁護及び増進のための基本政策に関する条例の施行に関すること 3 消費者安全法及び消費者契約法の施行に関すること 4 特定商取引に関する法律の施行に関すること 5 不当景品類及び不当表示防止法の施行に関すること 6 家庭用品品質表示法の施行に関すること 7 消費生活用製品安全法の施行に関すること 8 消費生活協同組合法の施行に関すること 9 徳島県消費生活審議会に関すること	課長補佐 中 野 誠 司 課長補佐 滑 田 ひとみ 課長補佐 磯 崎 和 夫 主査兼係長 岡 島 さつき
消費者行政推進担当	1 消費者教育の推進に関すること 2 消費者安全確保地域協議会に関すること 3 公益通報者保護制度に関すること 4 消費者志向経営の推進に関すること	課長補佐 後藤田 裕 二 係 長 五十川 和 也
新未来創造・ グローバル担当	1 消費者施策に係る国際的な取組の推進に関すること 2 消費者庁新未来創造戦略本部に関すること 3 エシカル消費の普及に関すること 4 消費者事故防止対策に関すること	係 長 榎 本 聡

# 農 林 水 産 部

① 組 織 図  
担当職員総数 81名(うち2名兼務、1名併任、3名派遣)

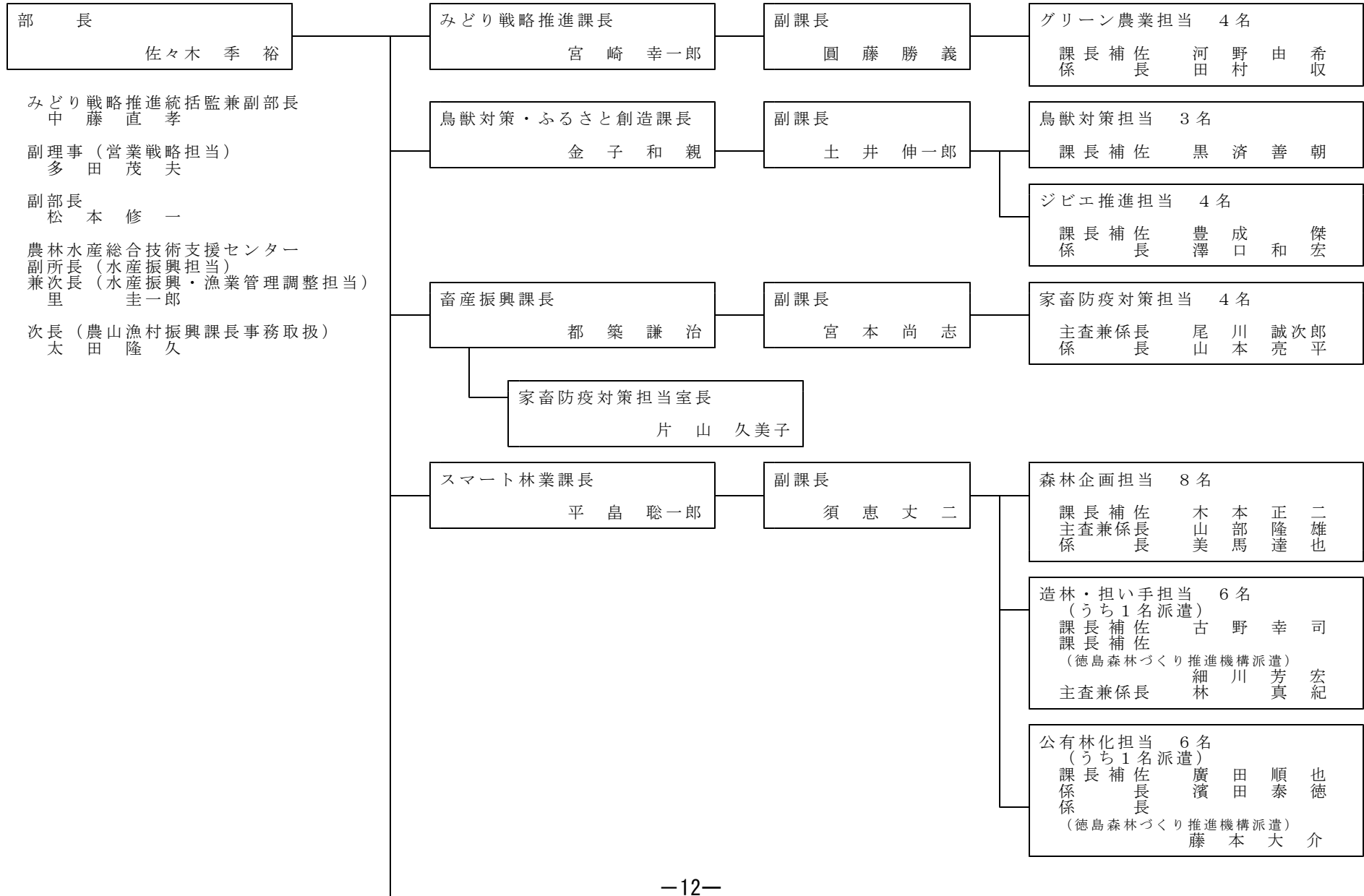

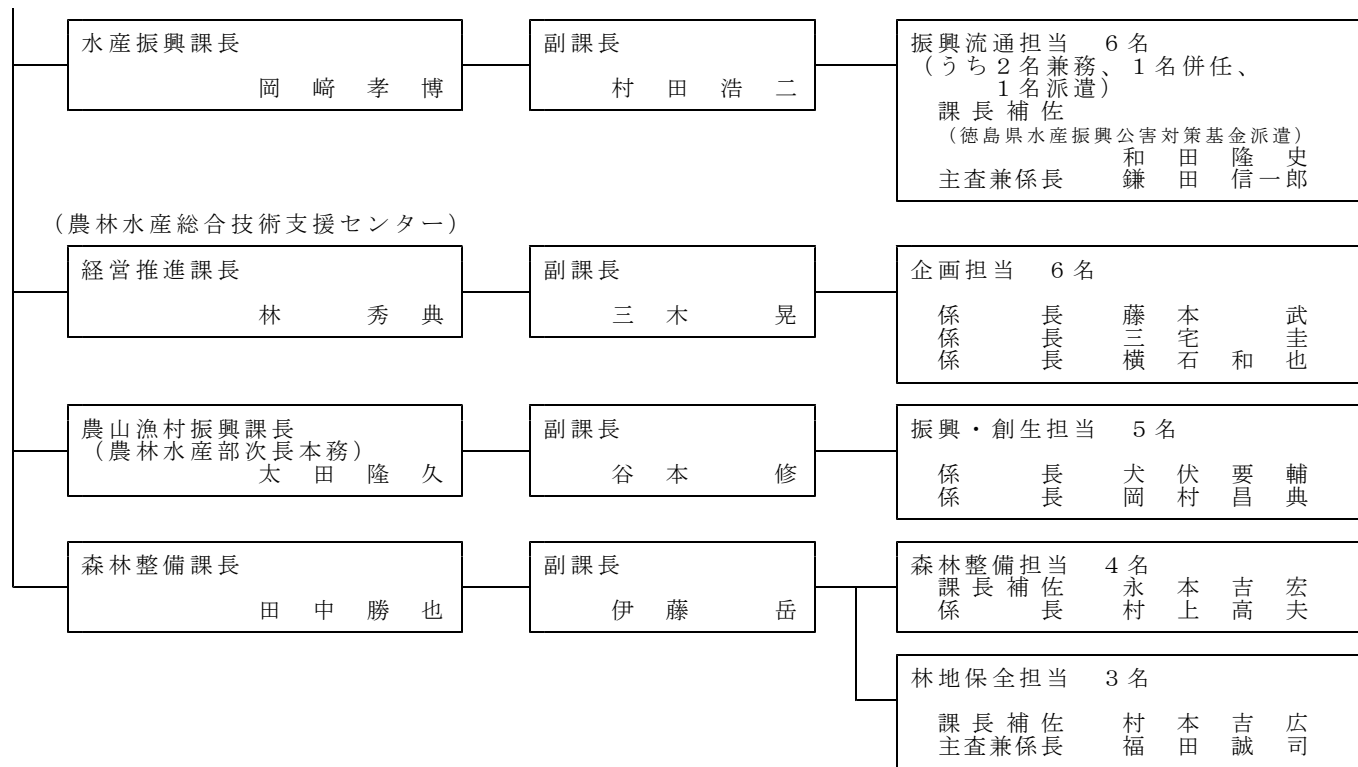

② 事務分掌

● みどり戦略推進課

課長 宮崎 幸一郎  
副課長 藤 勝 義

担当名	分掌事務	担当者名
グリーン農業担当	1 環境と調和のとれた農業の推進に関する事 2 農薬、植物防疫及び肥料に関する事 3 資源リサイクルに関する事	課長補佐 河野 由希 係長 田村 収

● 鳥獣対策・ふるさと創造課

課長 金子 和親  
副課長 土井 伸一郎

担当名	分掌事務	担当者名
鳥獣対策担当	1 野生鳥獣の保護及び管理に関する事 2 狩猟の適正化に関する事 3 指定管理鳥獣の捕獲に関する事 4 狩猟人材の育成に関する事	課長補佐 黒 濟 善 朝
ジビエ推進担当	1 鳥獣被害防止対策の推進に関する事 2 鳥獣被害対策等人材の育成に関する事	課長補佐 豊 成 和 傑 係長 澤 口 宏

● 畜産振興課

課長 都築 謙治  
副課長 家畜防疫対策担当室長 片山 久美子  
副課長 宮本 尚志

担当名	分掌事務	担当者名
家畜防疫対策担当	1 家畜衛生に関する事 2 家畜排せつ物の管理の適正化及び利用の促進に関する事	主査兼係長 尾川 誠次郎 係長 山本 亮平

● スマート林業課

課長 平 梟 聡一郎  
副課長 須 恵 丈 二

担当名	分掌事務	担当者名
森林企画担当	1 森林・林業・木材産業の企画及び調整に関する事 2 地域森林計画の編成及び公表に関する事 3 市町村森林整備計画及び森林経営計画に関する事	課長補佐 木 本 正 二 主査兼係長 山 部 隆 雄 係 長 美 馬 達 也
造林・担い手担当	1 森林吸収源対策（間伐・造林）及び森林整備の推進に関する事 2 森林保護及び林業種苗に関する事	課長補佐 古 野 幸 司 主査兼係長 林 野 真 紀
公有林化担当	1 公有林化の推進に係る企画及び調整に関する事 2 とくしま協働の森づくり事業に関する事 3 環境緑化・緑の募金に関する事 4 神山森林公園及び高丸山千年の森に関する事	課長補佐 廣 田 順 也 係 長 濱 田 泰 徳

● 水産振興課

課長 岡 崎 孝 博  
副課長 村 田 浩 二

担当名	分掌事務	担当者名
振興流通担当	1 水産資源の保護対策に関する事	主査兼係長 鎌 田 信 一 郎

● 農林水産総合技術支援センター経営推進課

課長 林 秀 典  
副課長 三 木 晃

担当名	分掌事務	担当者名
企画担当	1 農林水産関係の試験研究に関する事	係長 藤 本 武 係長 三 宅 圭 係長 横 石 和 也

● 農山漁村振興課

課 長 太 田 隆 久  
副 課 長 谷 本 修

担 当 名	分 掌 事 務	担 当 者 名
振 興 ・ 創 生 担 当	1 農業農村における自然エネルギーの導入促進に関すること	係 長 犬 伏 要 輔 長 岡 村 昌 典

● 森林整備課

課 長 田 中 勝 也  
副 課 長 伊 藤 岳

担 当 名	分 掌 事 務	担 当 者 名
森 林 整 備 担 当	1 治山事業における森林整備に関すること	課 長 補 佐 永 本 吉 宏 係 長 村 上 高 夫
林 地 保 全 担 当	1 保安林及び県版保安林に関すること 2 林地開発許可制度に関すること	課 長 補 佐 村 本 吉 広 主 査 兼 係 長 福 田 誠 司



県土整備部

① 組織図

担当職員総数 65名 (うち1名兼務、1名併任)

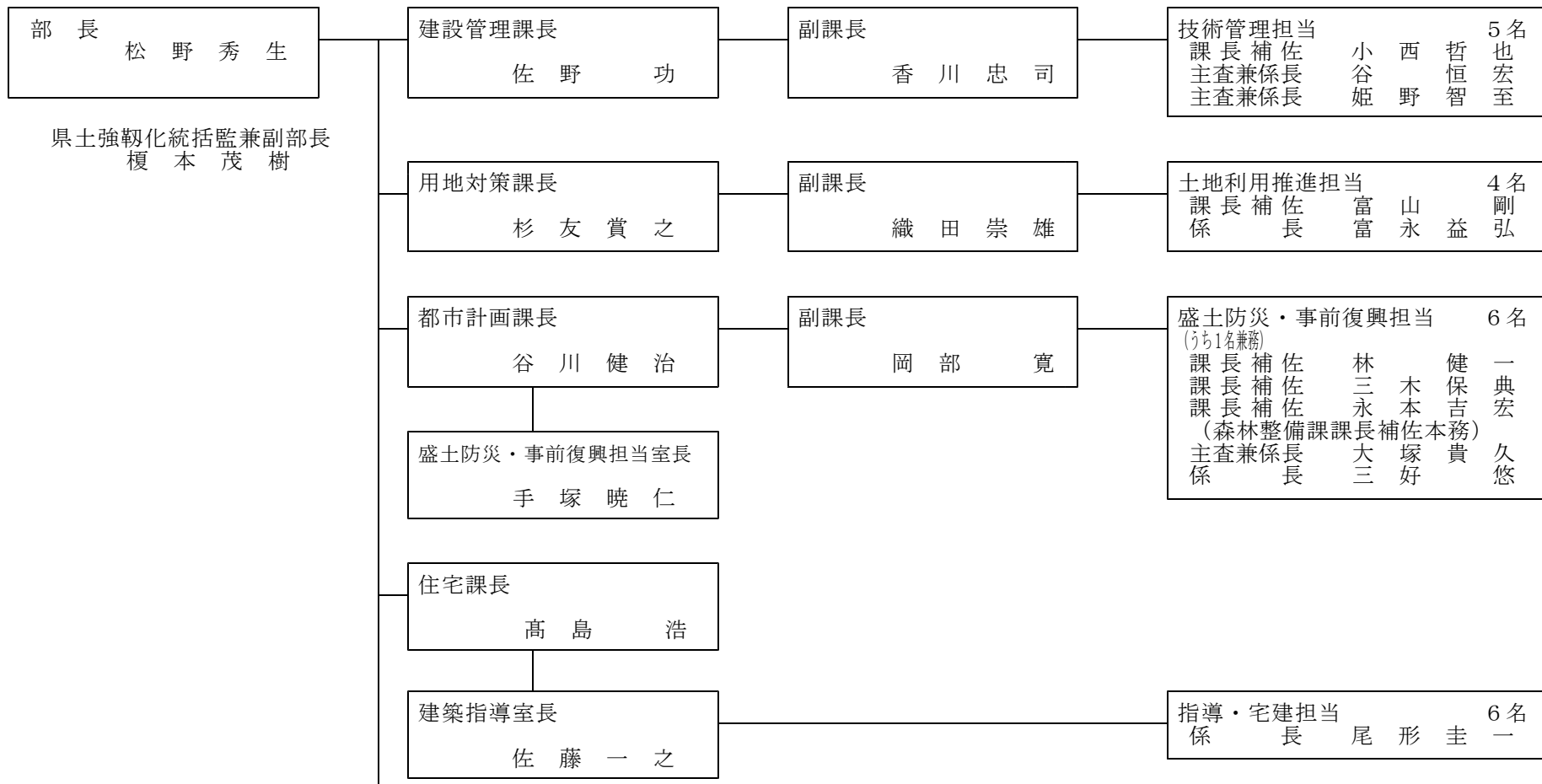

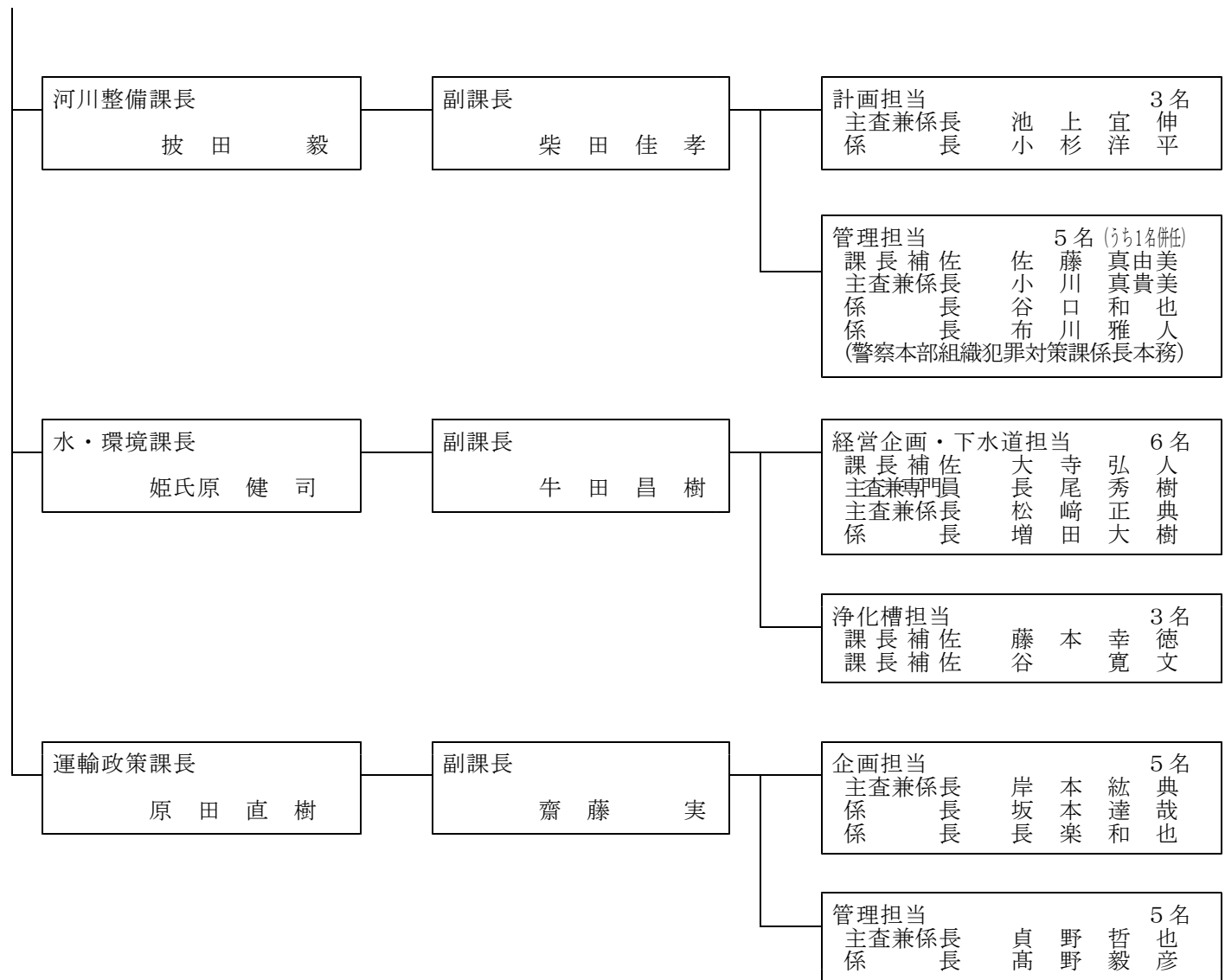

② 事務分掌

● 建設管理課

課副 課長 佐野 功  
副 長 香川 忠司

担当名	分掌事務	担当者名
技術管理担当	1 建設副産物対策及び徳島県公共事業環境配慮指針に関すること	課長補佐 小西 哲也 主査兼係長 谷恒 宏 主査兼係長 姫野 智至

● 用地対策課

課副 課長 杉友 賞之  
副 長 織田 崇雄

担当名	分掌事務	担当者名
土地利用推進担当	1 土地利用指導要綱及び土地利用対策会議に関すること	課長補佐 富山 剛 係 長 富永 益弘

● 都市計画課

課副 課長 谷川 健治  
盛土防災・事前復興担当室長 手塚 部 一  
副 長 岡部 貴久

担当名	分掌事務	担当者名
盛土防災・事前復興担当	1 土地利用指導要綱に関すること	課長補佐 林 健一 課長補佐 三木 保吉 課長補佐 永本 吉宏 (森林整備課課長補佐本務) 主査兼係長 大塚 貴久 係 長 三好 好悠

● 住宅課建築指導室

室 長 佐藤 一之

担 当 名	分 掌 事 務	担 当 者 名
指 導 ・ 宅 建 担 当	1 アスベスト改修事業に関すること 2 住まいの省エネ改修支援事業に関すること	係 長 尾 形 圭 一

● 河川整備課

課 副 課 長 披 柴 田 佳 毅 孝

担 当 名	分 掌 事 務	担 当 者 名
計 画 担 当	1 河川の環境整備に係る計画、企画及び総合調整に関すること	主査兼係長 池 上 宜 伸 係 長 小 杉 洋 平
管 理 担 当	1 漂流漂着物地域対策事業に関すること	課 長 補 佐 佐 藤 真由美 主査兼係長 小 川 真貴美 係 長 谷 口 和 也 係 長 布 川 雅 人 (警察本部組織犯罪対策課係長本務)

● 水・環境課

課副 長 姫氏原 健 司  
課 長 牛 田 昌 樹

担 当 名	分 掌 事 務	担 当 者 名
経営企画・下水道担当	1 生活排水対策の企画及び総合調整に関すること 2 生活排水処理構想に関すること 3 生活排水対策の普及啓発、広報に関すること 4 下水道事業の都市計画決定等に関すること 5 下水道事業の推進に関すること 6 下水道事業の調査等に関すること 7 集落排水事業の推進に関すること 8 流域下水道事業の経営に関すること 9 流域下水道施設の管理運営に関すること	課長補佐 大 寺 弘 人 主査兼専門員 長 尾 秀 樹 主査兼係長 松 崎 正 典 係 長 増 田 大 樹
浄化槽担当	1 浄化槽整備事業交付金、補助金事務に関すること 2 浄化槽保守点検業者の登録・指導に関すること 3 浄化槽の台帳整備に関すること 4 浄化槽関係の調査等に関すること 5 (公社)徳島県環境技術センターに関すること 6 とくしま浄化槽連絡協議会に関すること 7 生活排水対策の普及啓発、広報に関すること	課長補佐 藤 本 幸 徳 課長補佐 谷 寛 文

● 運輸政策課

課副 長 原 田 直 樹  
課 長 齋 藤 実

担 当 名	分 掌 事 務	担 当 者 名
企 画 担 当	1 港湾脱炭素化推進計画に関すること	主査兼係長 岸 本 紘 典 係 長 坂 本 達 哉 係 長 長 楽 和 也
管 理 担 当	1 海岸漂着物に関すること	主査兼係長 貞 野 哲 也 係 長 高 野 毅 彦

教育委員会

① 組織図  
担当職員数 34名

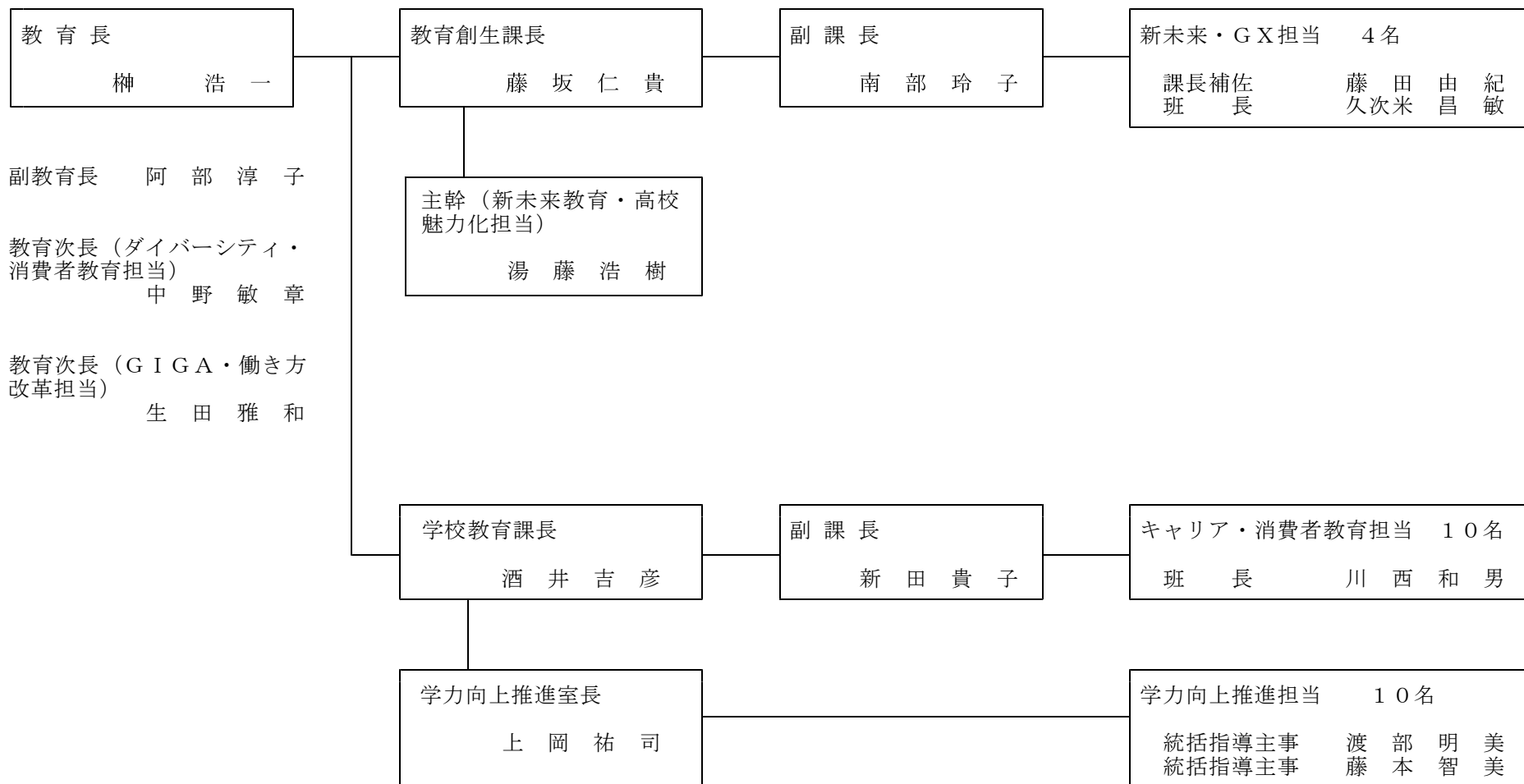

## ② 事務分掌

### ● 教育創生課

課長 藤坂仁貴  
副課長 藤南部玲子

担当名	分掌事務	担当者名
新未来・GX担当	1 とくしまGXスクールの推進に関すること	課長補佐 藤田由紀 班長 久次米昌敏

### ● 学校教育課

課長 酒井吉彦  
副課長 新田貴子

担当名	分掌事務	担当者名
キャリア・消費者教育担当	1 学校における消費者教育、環境教育に関すること	班長 川西和男

### ● 学力向上推進室

室長 上岡祐司

担当名	分掌事務	担当者名
学力向上推進担当	1 学校における環境・エネルギー教育に関すること	統括指導主事 渡部明美 統括指導主事 藤本智美

## Ⅱ 提出予定案件

### 1 一般会計予算

#### (1) 歳入歳出予算

##### ア 総括表

##### 一般会計

(単位：千円)

区 分	補正前額	補正額	計	財 源 内 訳							
				特 定 財 源						一 般 財 源	
				国支出金	分担金 負担金	使用料 手数料	財産収入	繰入金	諸収入		県債
危機管理環境部	815,635	181,400	997,035	( 161,400 ) 394,755		31,300	8,303	43,397	123,734		( 20,000 ) 395,546
農林水産部	1,467,384	59,214	1,526,598	( 37,450 ) 1,053,064		7,041	3	46,000	( 1,500 ) 10,605	69,000	( 20,264 ) 340,885
県土整備部	614,212	30,000	644,212	( 25,000 ) 171,500		2,831			13,000		( 5,000 ) 456,881
教育委員会	33,200	2,500	35,700	( 1,250 ) 22,600							( 1,250 ) 13,100
計	2,930,431	273,114	3,203,545	( 225,100 ) 1,641,919		41,172	8,306	89,397	( 1,500 ) 147,339	69,000	( 46,514 ) 1,206,412

注： ( ) 数字は、補正額の財源の再掲である。



イ 部別主要事項説明

危機管理環境部

一般会計

( 単位：千円 )

区 分	目 名	補正前の額	補 正 額	計	摘 要
グリーン社会 推 進 課	環境衛生指導費	197,050	164,800	361,850	① 一般環境対策費 (164,800) ア ④ 地域脱炭素移行・再エネ推進事業 133,800 イ ④ 電気自動車及び住宅用充放電設備導入促進支援事業 31,000
	計	197,050	164,800	361,850	
環 境 指 導 課	環境衛生指導費	92,561	1,600	94,161	① 廃棄物処理施設管理指導費 (1,600) ア ④ 「災害廃棄物対策・総合訓練」事業 1,600
	計	92,561	1,600	94,161	
環 境 管 理 課	公害対策費	236,797	15,000	251,797	① 水質汚濁対策費 (15,000) ア ④ 未来につなぐ「とくしまのSATOUMI」推進事業 15,000
	計	236,797	15,000	251,797	
消 費 者 政 策 課	消費者行政費	245,465	0	245,465	
	諸 費	700	0	700	
	計画調査費	43,062	0	43,062	
	計	289,227	0	289,227	
危機管理環境部	合 計	815,635	181,400	997,035	

農林水産部  
一般会計

( 単位 : 千円 )

区 分	目 名	補正前の額	補 正 額	計	摘 要
みどり戦略 推進課	農作物対策費	45,286	34,100	79,386	① 環境保全型農業推進費 (34,100) ア 有機農業等産地拡大加速化事業 16,100 イ とくしまグリーン栽培転換支援事業 18,000
	植物防疫費	9,316	1,500	10,816	① 病害虫防除対策費 (1,500) ア 病害虫総合防除推進事業 1,500
	園芸振興費	1,076	0	1,076	
	計	55,678	35,600	91,278	
鳥獣対策・ ふるさと創造課	計画調査費	10,948	0	10,948	
	環境衛生指導費	179,561	0	179,561	
	農業総務費	224,670	0	224,670	
	造林費	1	0	1	
	計	415,180	0	415,180	
畜産振興課	畜産振興費	9,518	16,914	26,432	① 畜産環境対策費 (16,914) ア 食鳥副産物有効利用促進事業 16,914
	計	9,518	16,914	26,432	

( 単位 : 千円 )

区 分	目 名	補正前の額	補 正 額	計	摘 要
スマート林業課	林業振興指導費	20,198	0	20,198	
	森林病虫害防除費	9,000	0	9,000	
	造林費	787,353	0	787,353	
	計	816,551	0	816,551	
水産振興課	水産業振興費	1,275	0	1,275	
	計	1,275	0	1,275	
農林水産総合技術支援センター 経営推進課	計画調査費	0	6,700	6,700	① 地方創生の深化のための支援費 (6,700) ア 農林水産業における環境負荷軽減技術開発事業 6,700
	農作物対策費	256	0	256	
	植物防疫費	153	0	153	
	計	409	6,700	7,109	
農山漁村振興課	土地改良費	16,658	0	16,658	
	計	16,658	0	16,658	
森林整備課	治山費	152,115	0	152,115	
	計	152,115	0	152,115	
農林水産部 合 計		1,467,384	59,214	1,526,598	

県土整備部  
一般会計

( 単位 : 千円 )

区 分	目 名	補正前の額	補 正 額	計	摘 要
住 宅 課	建 築 指 導 費	2,000	20,000	22,000	① 建築物耐震化推進費 (20,000) ア ② 住まいの省エネ改修支援事業 20,000
	計	2,000	20,000	22,000	
河 川 整 備 課	河 川 改 良 費	15,000	0	15,000	
	計	15,000	0	15,000	
水 ・ 環 境 課	環 境 衛 生 指 導 費	71,167	0	71,167	
	土 地 改 良 費	129,000	0	129,000	
	都 市 計 画 総 務 費	377,045	0	377,045	
	計	577,212	0	577,212	
運 輸 政 策 課	港 湾 管 理 費	20,000	10,000	30,000	① 港湾環境整備費 (10,000) ア 港湾脱炭素化推進計画策定事業 10,000
	計	20,000	10,000	30,000	
県 土 整 備 部 合 計		614,212	30,000	644,212	

教育委員会  
一般会計

( 単位 : 千円 )

区 分	目 名	補正前の額	補 正 額	計	摘 要
教育創生課	計 画 調 査 費	5,000		5,000	
	教 育 指 導 費	100		100	
	計	5,100	0	5,100	
学 校 教 育 課	計 画 調 査 費	1,000	0	1,000	
	教 育 指 導 費	27,100	2,500	29,600	① 学校教育振興費 (2,500) ア 「新未来の消費者教育」推進事業 2,500
	計	28,100	2,500	30,600	
教育委員会 合 計		33,200	2,500	35,700	

2 その他の議案等

(1) 令和4年度繰越明許費繰越計算書

危機管理環境部

ア 一般会計

課名	事業名	金額	翌年度繰越額	左の財源内訳				
				既収入 特定財源	未収入特定財源			一般財源
					国支出金	地方債	その他	
グリーン社会推進課	一般環境対策費	円 215,723,000	円 10,000,000	円	円	円	円	円 10,000,000
環境指導課	廃棄物ゼロ社会 づくり推進費	17,270,000	4,220,000		4,220,000			
合 計		232,993,000	14,220,000		4,220,000			10,000,000

農 林 水 産 部  
ア 一 般 会 計

課 名	事 業 名	金 額	翌年度 繰越額	左の財源内訳				
				既収入 特定財源	未収入特定財源			一般財源
					国支出金	地方債	その他	
スマート林業課	森 林 環 境 保 全 費 整 備 事 業 費	円 982,974,000	円 647,774,000	円	円 353,920,000	円 231,000,000	円	円 62,854,000
森 林 整 備 課	治 山 事 業 費	123,169,000	7,343,000		3,532,000	3,000,000		811,000
合 計		1,106,143,000	655,117,000		357,452,000	234,000,000		63,665,000

県土整備部  
ア 一般会計

課名	事業名	金額	翌年度 繰越額	左の財源内訳				
				既収入 特定財源	未収入特定財源			一般財源
					国支出金	地方債	その他	
河川整備課	河川海岸維持修繕費	円 27,400,000	円 15,000,000	円	円 10,500,000	円	円	円 4,500,000
水・環境課	廃棄物処理施設 管理指導費	72,543,000	950,000					950,000
	農業集落排水 整備事業費	105,647,000	47,497,550		47,497,550			
	公共下水道整備 促進事業費	80,000,000	19,946,700				(諸収入) 19,946,700	
運輸政策課	港湾海岸施設維持補修費	34,500,000	20,000,000		14,000,000			6,000,000
	港湾環境整備費	10,000,000	10,000,000	(繰入金) 1,000,000	5,000,000			4,000,000
合計		330,090,000	113,394,250	(繰入金) 1,000,000	76,997,550		(諸収入) 19,946,700	15,450,000



(2) 令和4年度徳島県流域下水道事業会計予算繰越計算書

地方公営企業法第26条第1項の規定による建設改良費の繰越額

事業名	予算計上額	支払義務額	翌年度繰越額	左の財源内訳			不用額	翌年度繰越額に係る繰越を要するたな卸資産の購入限度額	説明
				企業債	補助金	負担金			
旧吉野川流域下水道建設改良事業	円 80,000,000	円 56,181,300	円 23,818,700	円 5,000,000	円 12,864,025	円 5,954,675	円	円	計画に関する協議が難航したため。
合計	80,000,000	56,181,300	23,818,700	5,000,000	12,864,025	5,954,675			