

令和5年6月定例会

# 文教厚生委員会説明資料

病 院 局

# 目 次

<b>I 組 織 図</b>	-----	3
1 病院局組織図	-----	3
2 課・病院別説明	-----	4
(1) 総務課	-----	4
(2) 経営改革課	-----	5
(3) 中央病院	-----	6
(4) 三好病院	-----	15
(5) 海部病院	-----	20
<b>II 提出予定案件</b>	-----	22
1 病院事業会計	-----	22
(1) 令和5年度徳島県病院事業会計補正予算	-----	22
2 その他の議案等	-----	22
(1) 令和4年度徳島県病院事業会計予算繰越計算書	-----	22

# I 組織図

## 1 病院局組織図

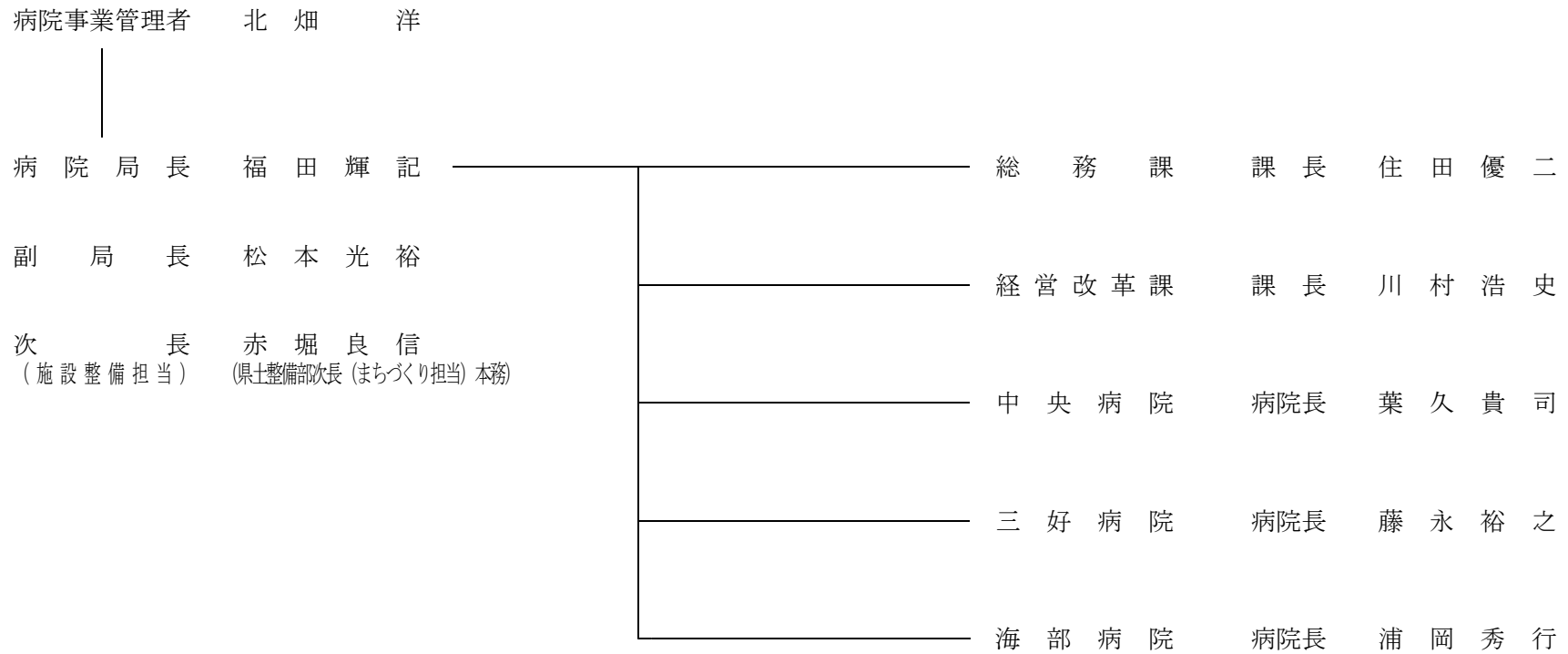

## 2 課・病院別説明

(1) 総務課 職員総数11名

イ 組織図

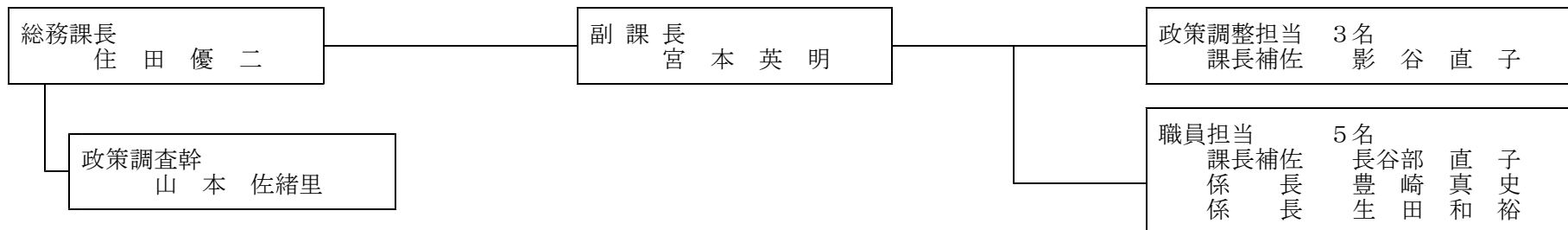

ロ 事務分掌

担当名	分掌事務	担当者名
政策調整担当	1 局の総合調整に関すること。 2 医療安全に関すること。 3 広報関係事務に関すること。	課長補佐 影谷直子
職員担当	1 職員の任免、分限、懲戒、服務、表彰その他人事に関すること。 2 職員の定数に関すること。 3 職員の給与、勤務条件及び公務災害に関すること。 4 職員の研修及び福利厚生に関すること。 5 労働組合に関すること。	課長補佐 長谷部直子 係長 豊崎真和 係長 生田史裕

(2) 経営改革課 職員総数16名 (うち3名兼務、2名併任)

イ 組織図

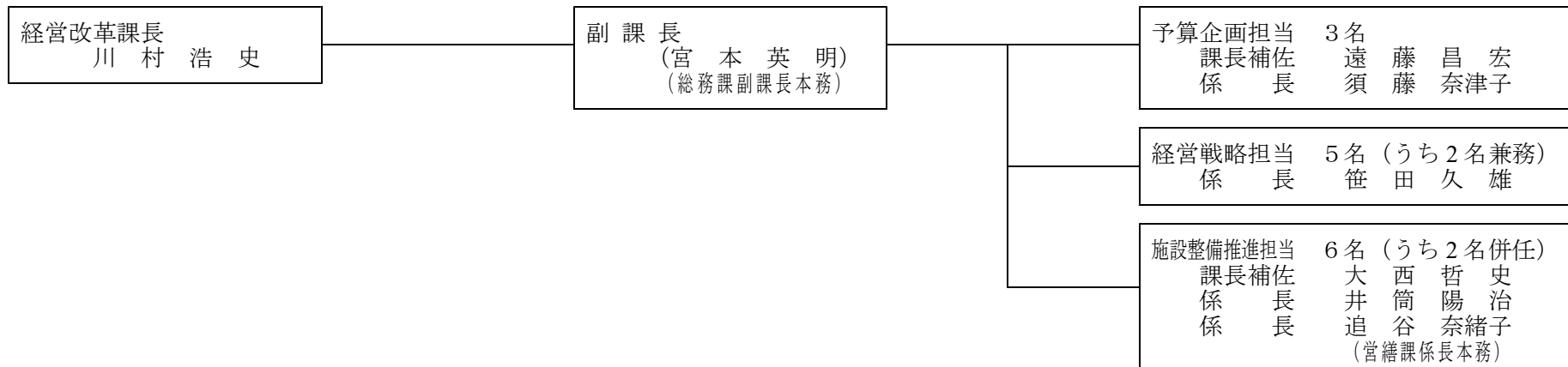

ロ 事務分掌

担当名	分掌事務	担当者名
予算企画担当	1 予算の編成及び決算に関すること。 2 出納事務及び資金計画に関すること。 3 企業債に関すること。	課長補佐 遠藤昌宏 係長 須藤奈津子
経営戦略担当	1 医事に関すること。 2 経営計画の企画及び推進に関すること。 3 病院の情報システムの企画、開発及び管理に関すること。 4 業務状況の公表に関すること。	係長 笹田久雄
施設整備推進担当	1 病院の施設整備及び改築に関すること。 2 資産の管理、取得及び処分に関すること。	課長補佐 大西哲史 係長 井筒陽治 係長 追谷奈緒子 (営繕課係長本務)

(3) 中央病院 職員総数 754名

イ 組織図

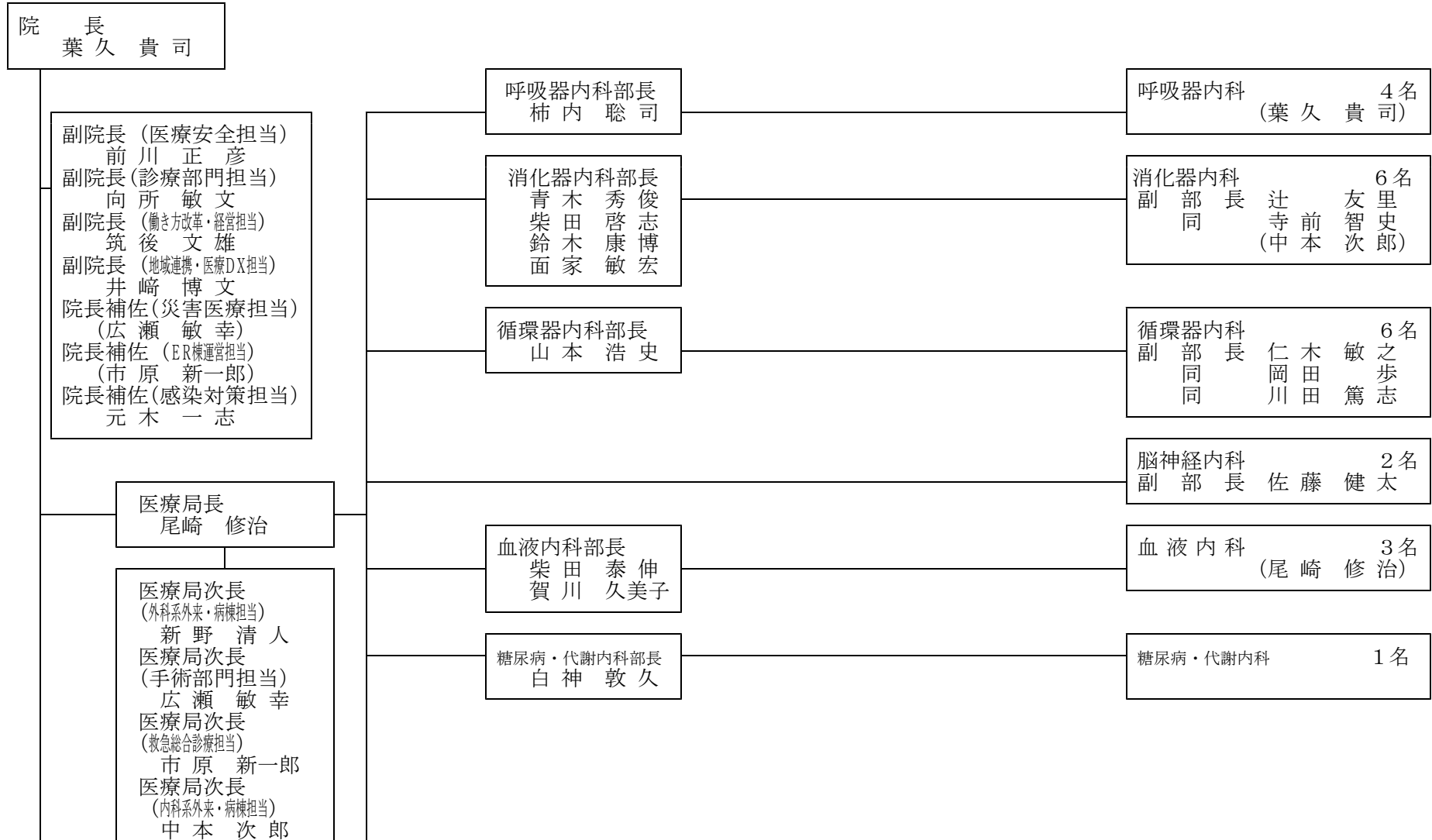

医療局次長  
(研修・教育担当)  
武田 美佐

外科部長  
井川 浩一  
大村 健史

外科 8名  
副部長 悠知 彦弘  
部 同 健太  
同 同 勇人  
同 同 大資  
同 同 敏幸  
科長 荒宮 坪松 森松  
(広 川谷 井下 本瀬)

心臓血管外科部長  
加納 正志

心臓血管外科  
(筑後 文雄)

脳神経外科部長  
田村 哲也

脳神経外科 2名  
副部長 亘 雄也  
部 (新野 清人)

整形外科部長  
江川 洋史  
小坂 浩史

整形外科 3名  
副部長 宮城 亮司  
部 同 近 藤 研

形成外科部長  
瀬渡 洋道

形成外科 1名  
副部長 岡部 寛

精神科部長  
大森 隆史

精神科 8名  
副部長 中橋 仁子  
部 同 松本 直樹  
同 同 長江 直雄  
同 同 松本 樹浩

小児科部長  
渡邊 浩良

小児科 6名  
副部長 七条 市希  
部 同 庄野 美  
同 同 小野 朱

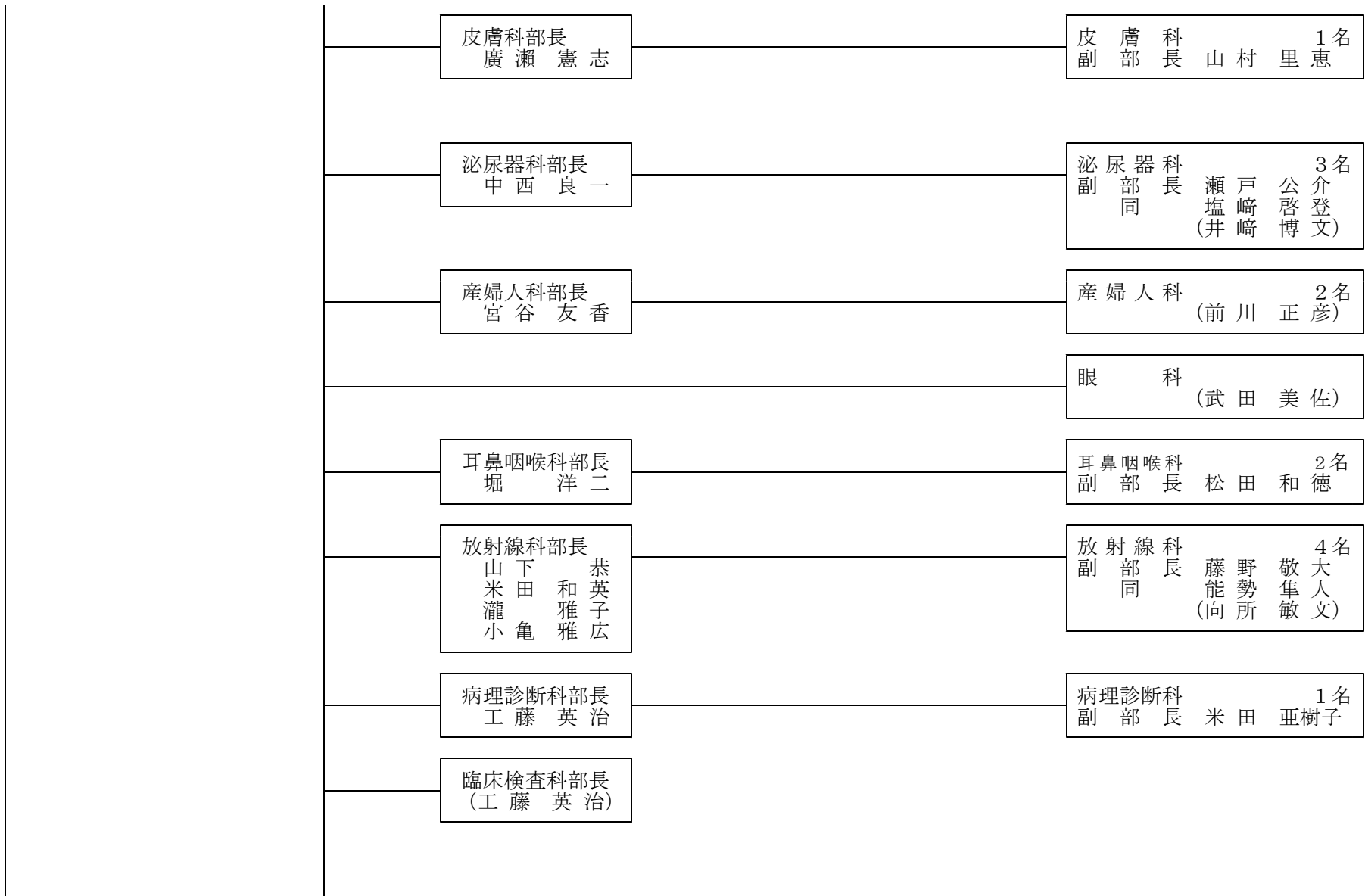



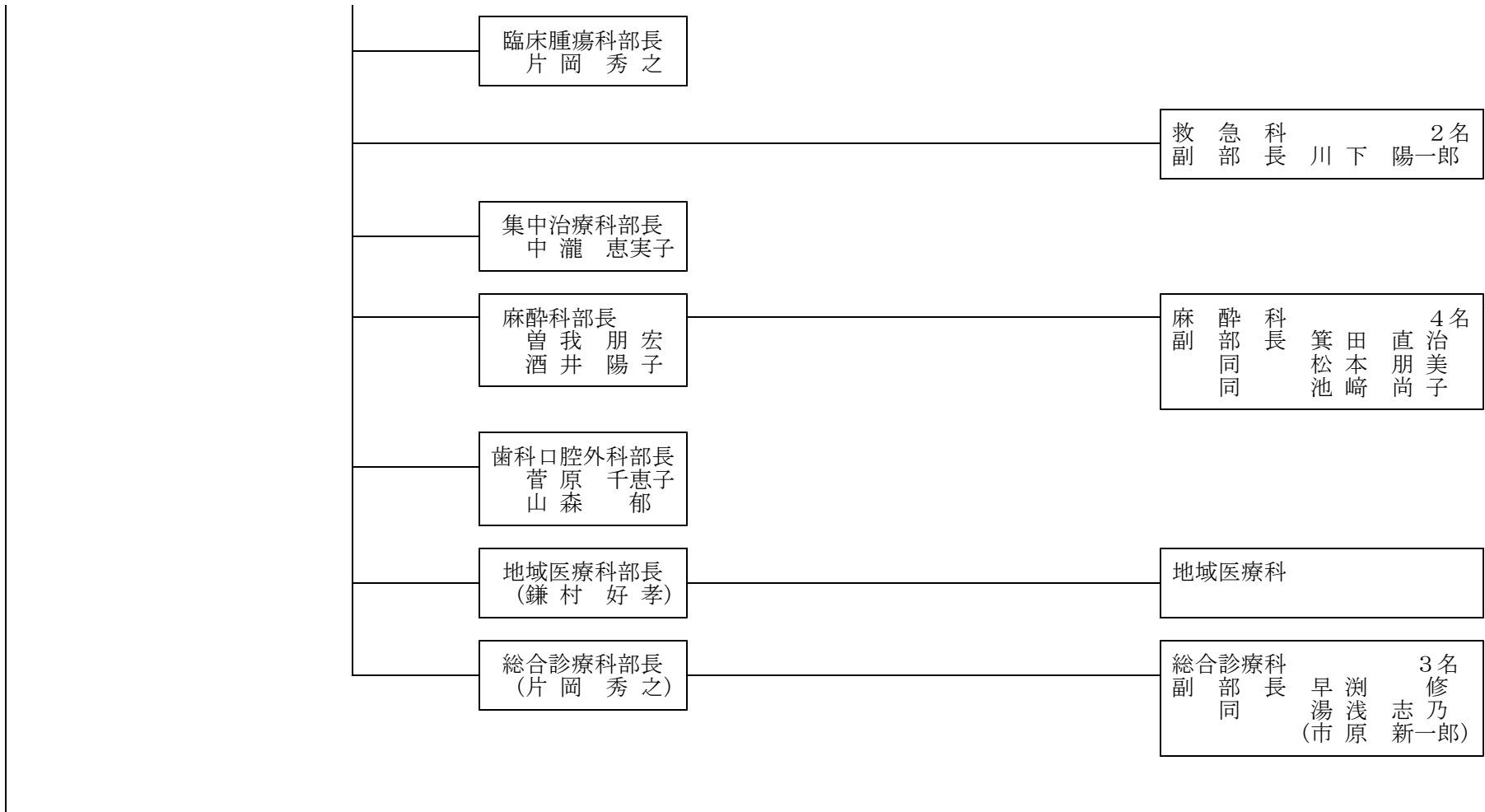

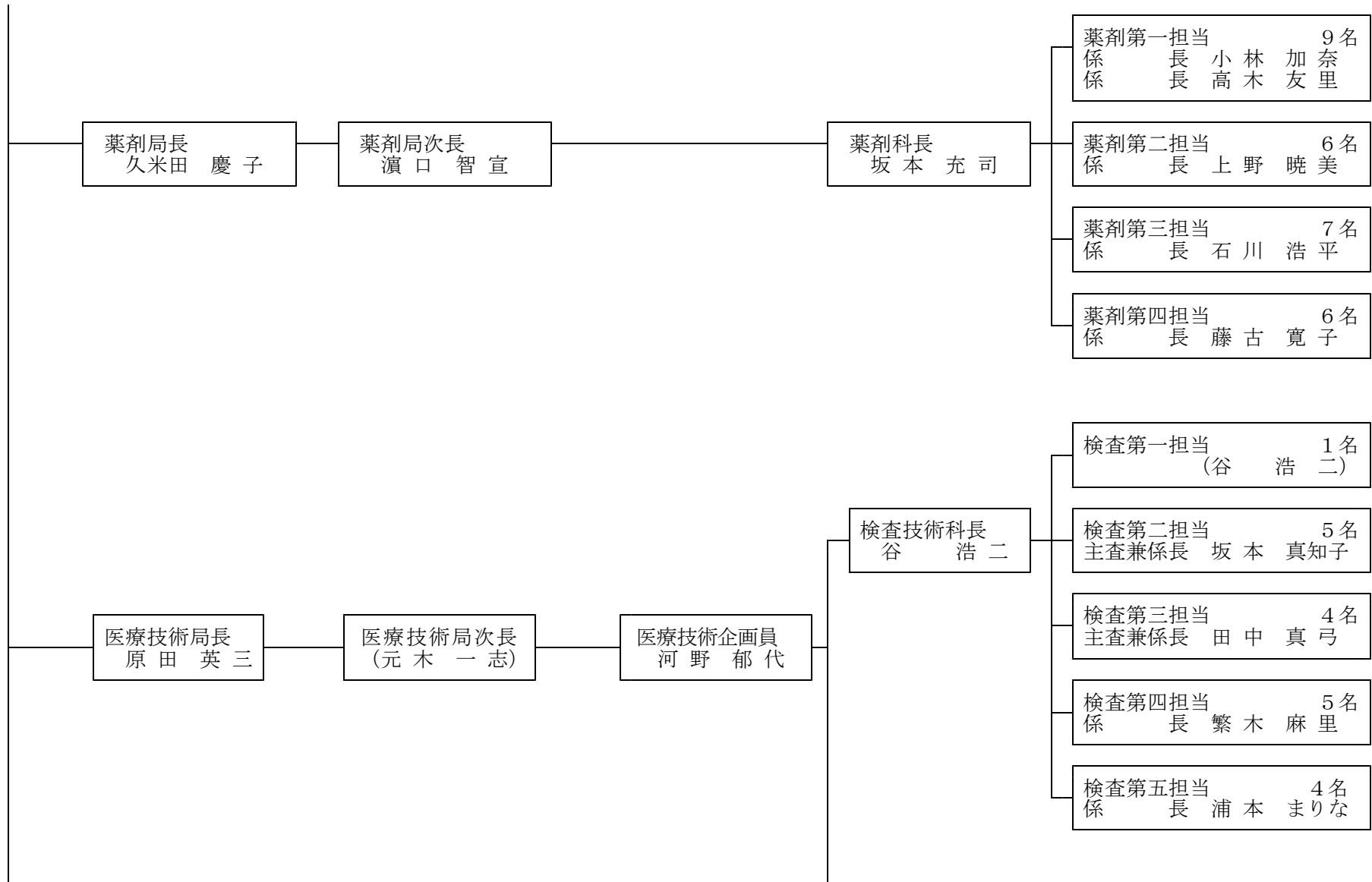

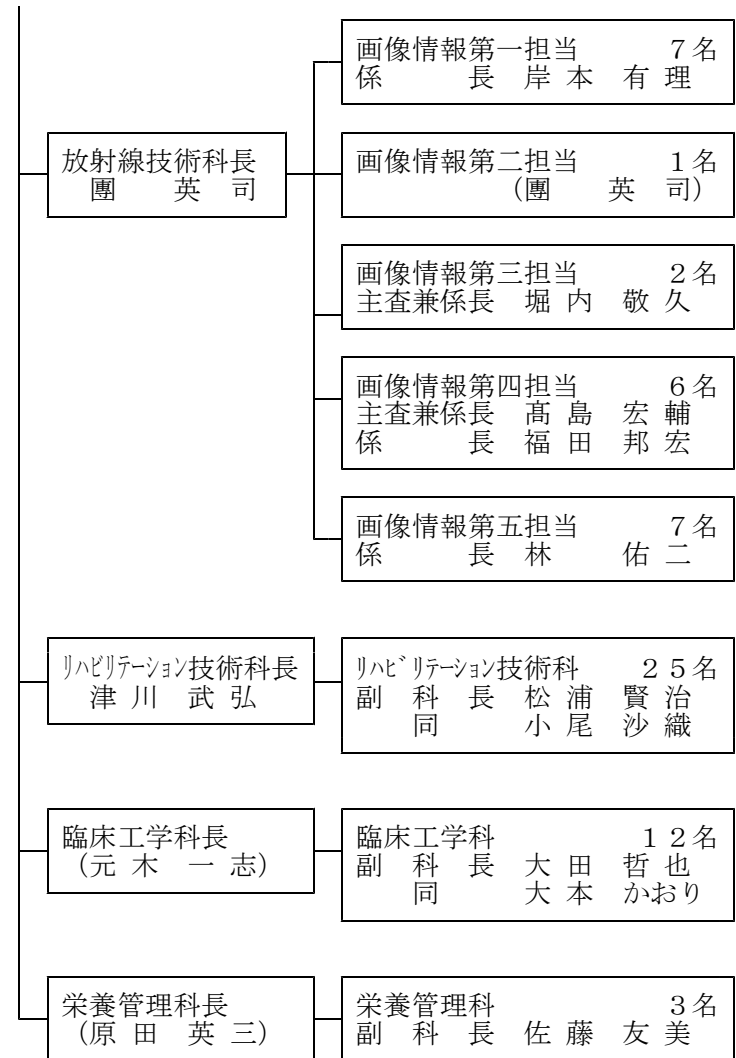



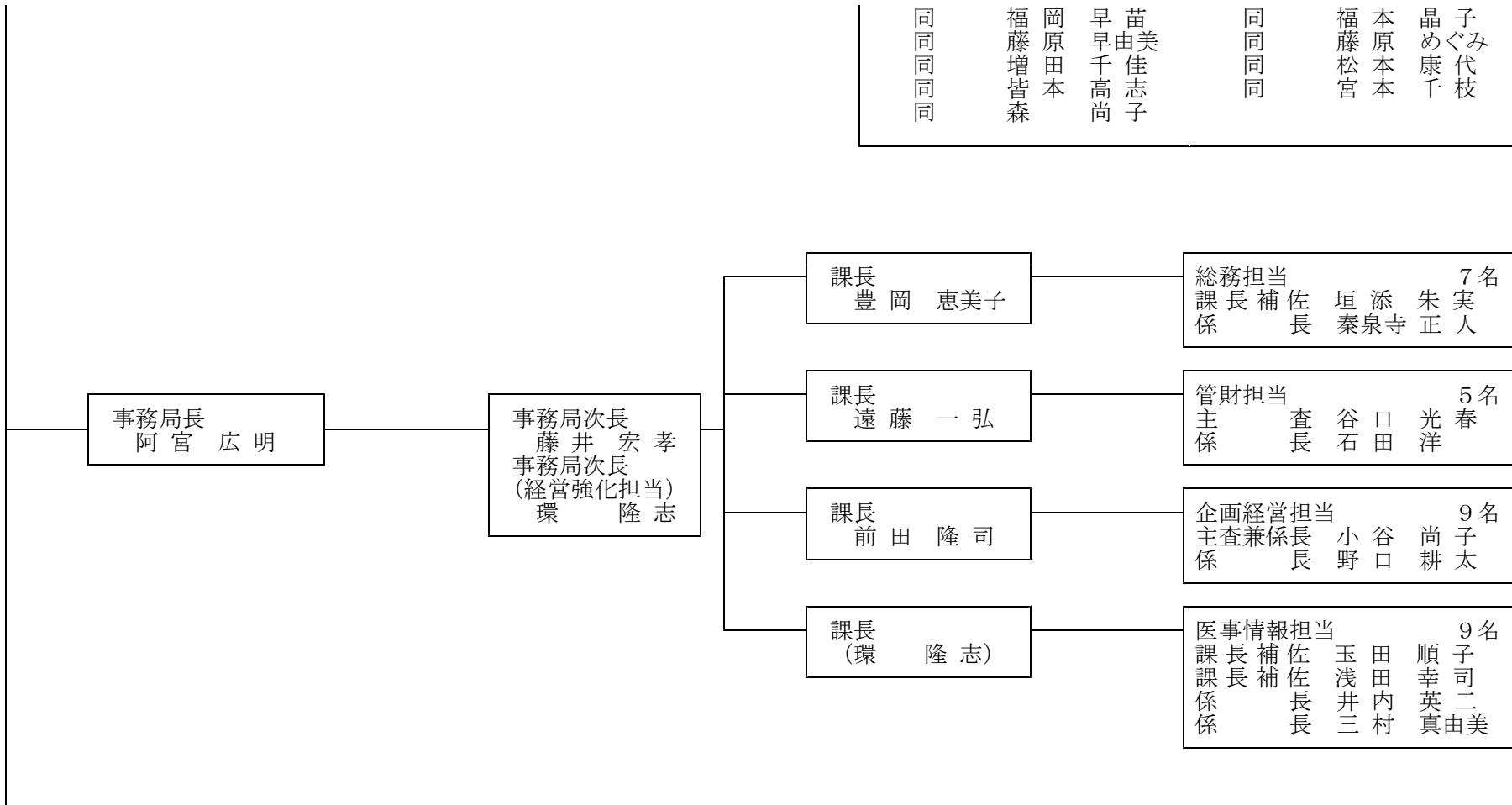

医療安全センター長  
(前川 正彦)  
救命救急センター長  
(川下 陽一郎)  
医学教育センター長  
(武田 美佐)  
診療情報センター長  
(新野 清人)  
治験管理センター長  
(尾崎 修治)  
がん診療支援センター長  
(柴田 泰伸)  
こころの医療センター長  
(大森 隆史)  
中央手術センター長  
(曾我 朋宏)  
中央放射線センター長  
(山下 恭)  
中央検査センター長  
(米田 亜樹子)  
ベッドコントロールセンター長  
(尾崎 修治)  
内視鏡センター長  
(青木 秀俊)  
災害医療センター長  
(広瀬 敏幸)  
患者支援センター長  
(白神 敦久)  
感染症制御センター長  
(市原 新一郎)  
外傷センター長  
(大村 健史)  
超音波センター長  
(山本 浩史)  
緩和ケアセンター長  
(片岡 秀之)  
情報戦略センター長  
(井崎 博文)

(4) 三好病院 職員総数 264名

イ 組織図

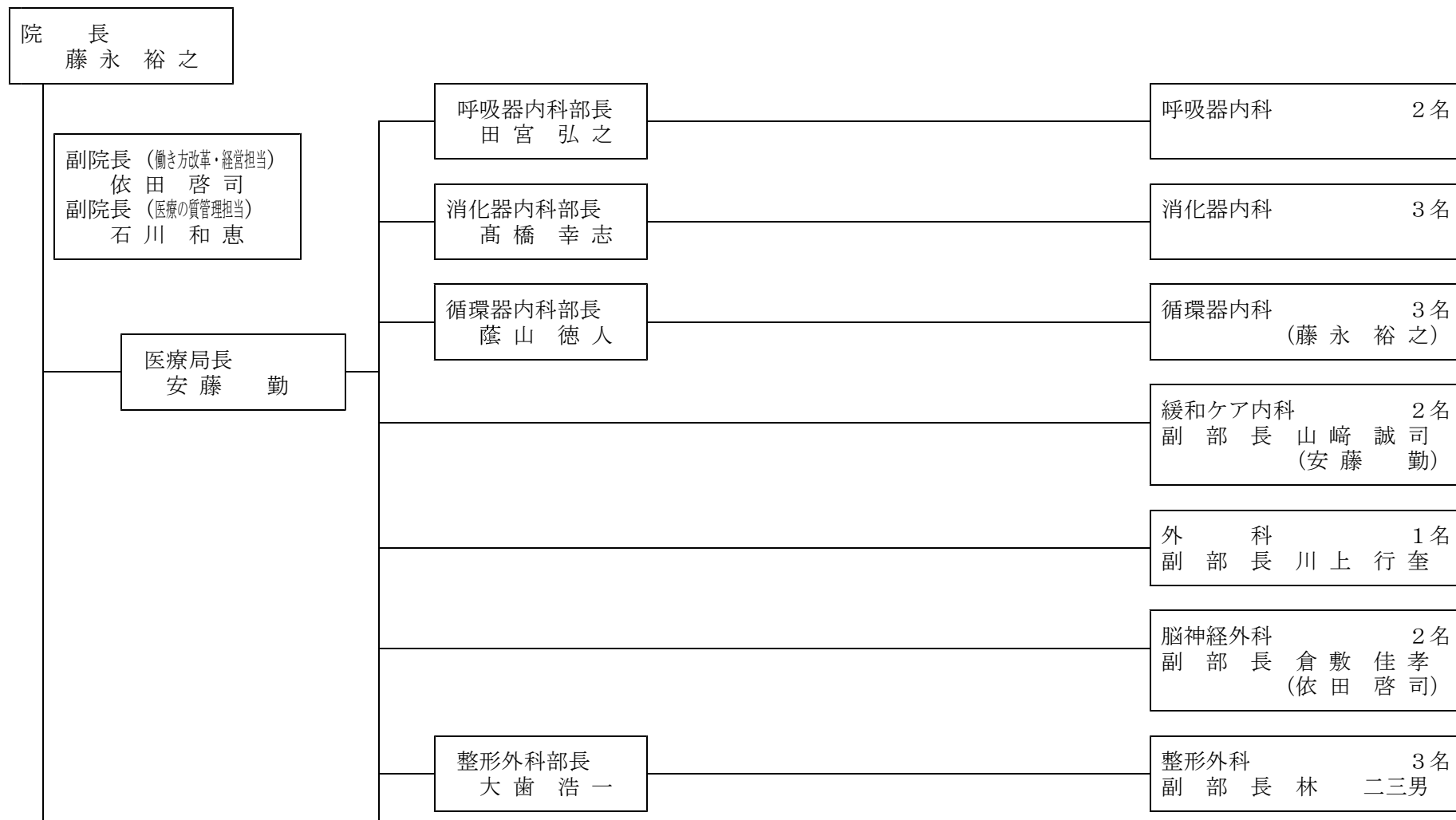

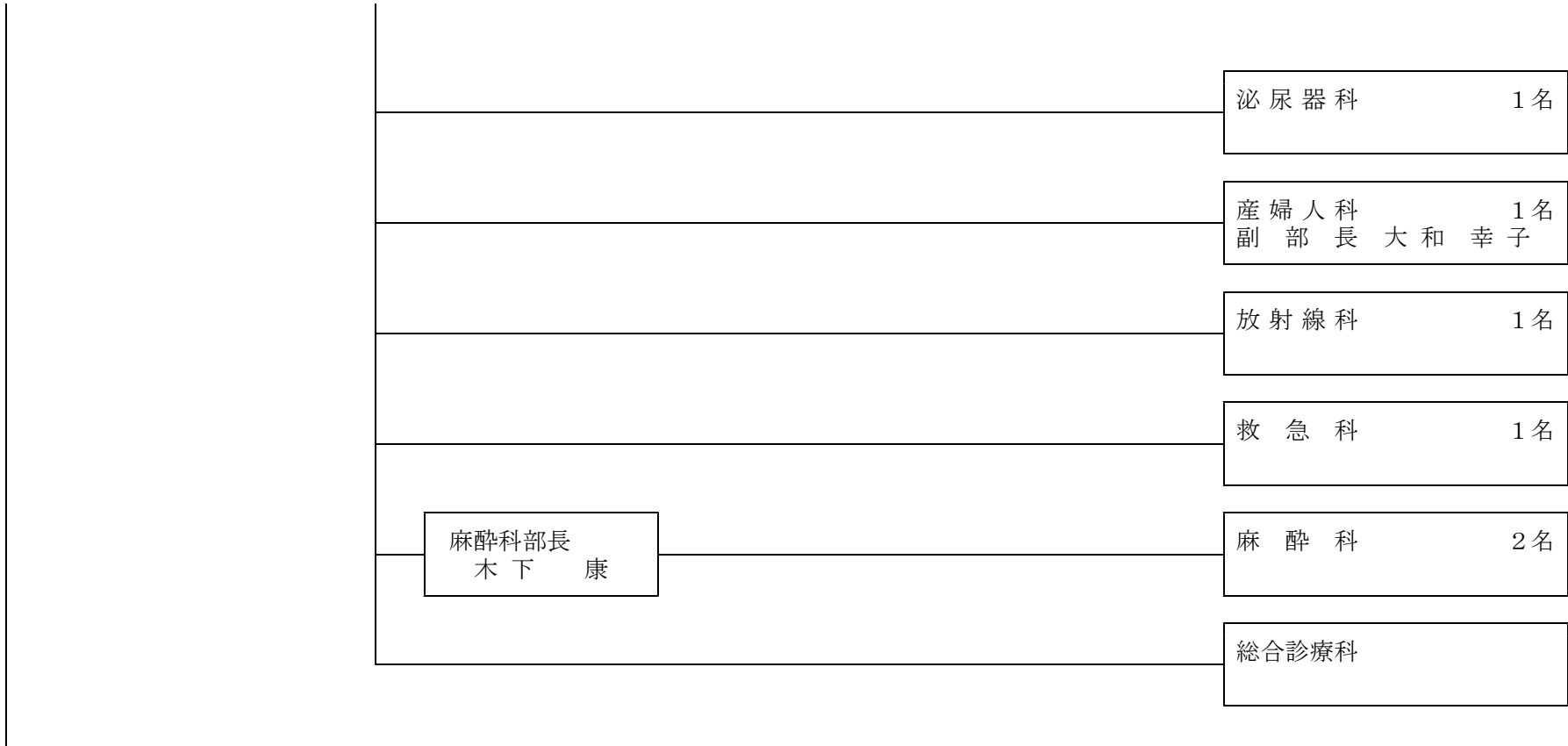



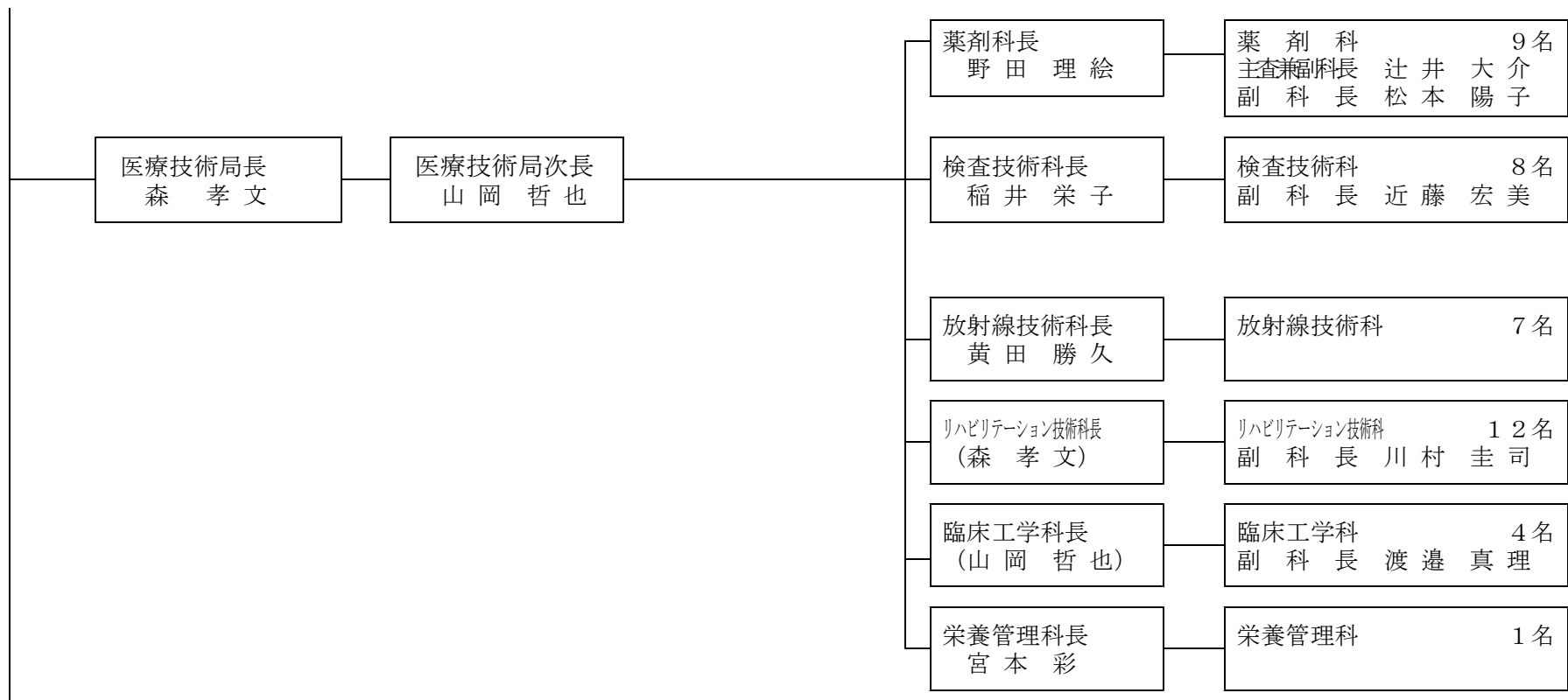



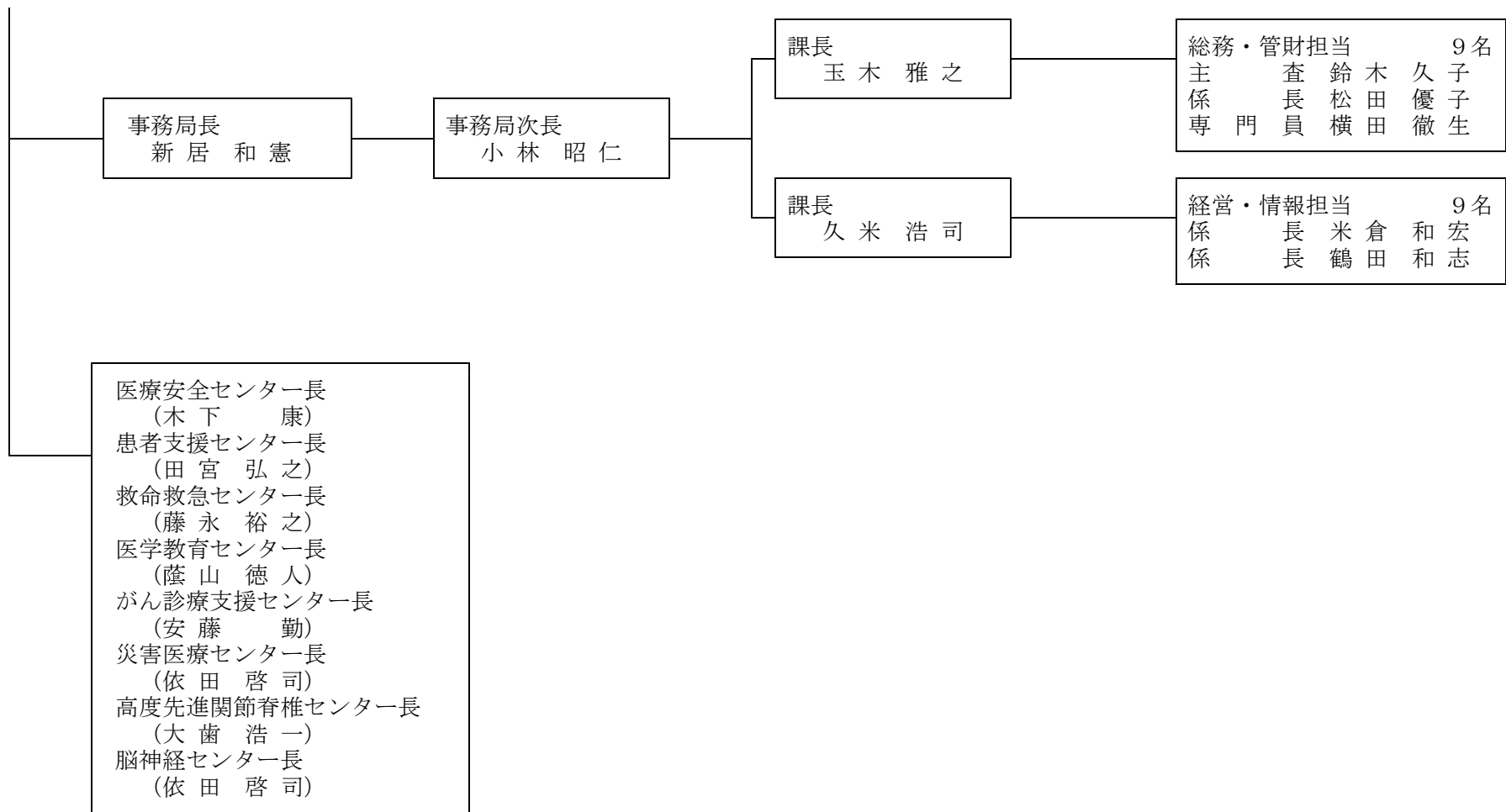

(5) 海部病院 職員総数 109名

イ 組織図

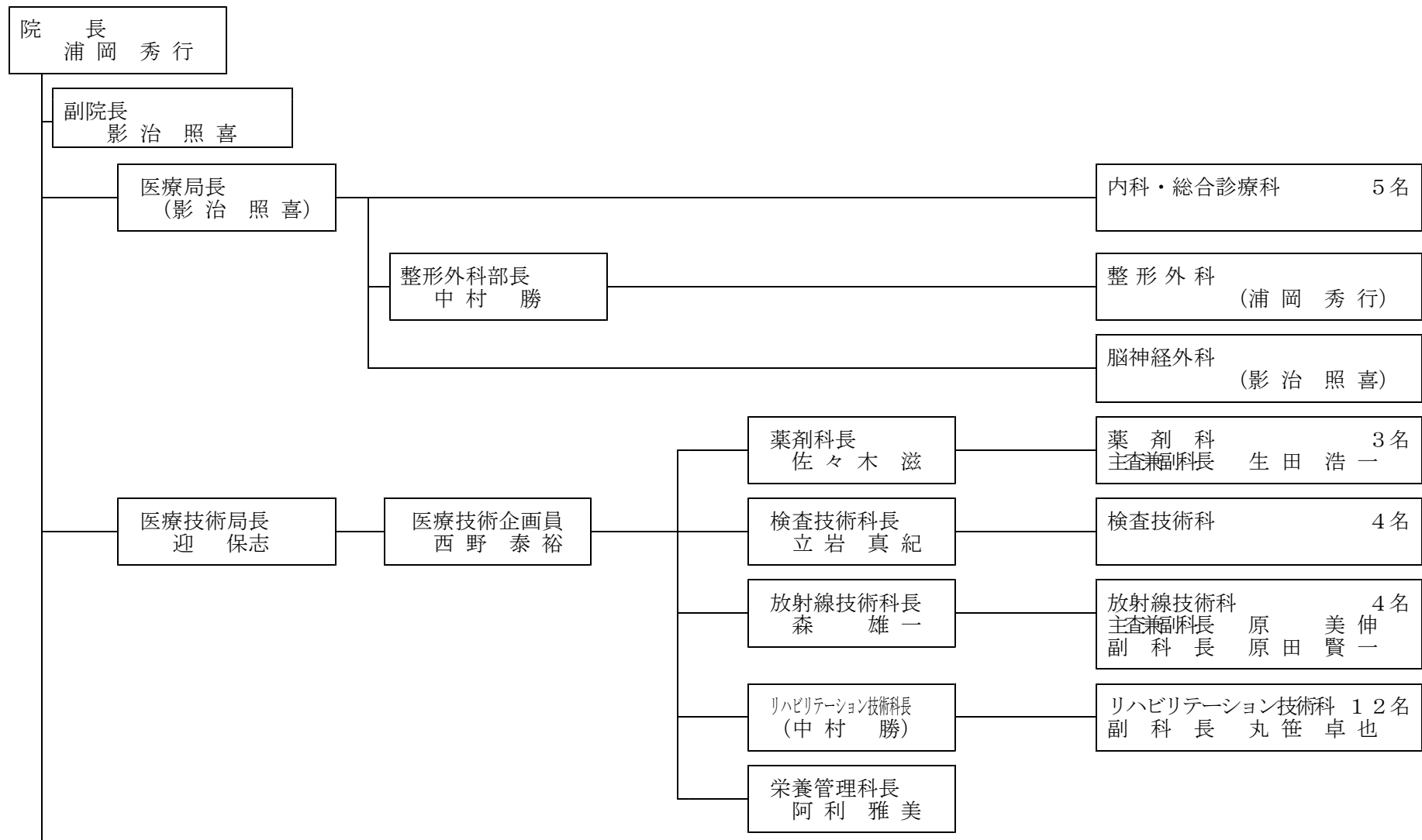



## II 提出予定案件

### 1 病院事業会計

(1) 令和5年度徳島県病院事業会計補正予算

ア 資本的収入及び支出

収入

(単位：千円)

科 目			既決予定額	補正予定額	計	補正予定額の内訳			
款	項	目				中央病院	三好病院	海部病院	本局
1		資本的収入	3,845,432	2,000,000	5,845,432	0	0	0	2,000,000
	3	他会計からの借入金	2,000,000	2,000,000	4,000,000	0	0	0	2,000,000
		1 一般会計からの短期借入金	2,000,000	2,000,000	4,000,000	0	0	0	2,000,000

支出

(単位：千円)

科 目			既決予定額	補正予定額	計	補正予定額の内訳			
款	項	目				中央病院	三好病院	海部病院	本局
1		資本的支出	5,076,056	2,000,000	7,076,056	0	0	0	2,000,000
	3	他会計からの借入金償還金	2,240,000	2,000,000	4,240,000	0	0	0	2,000,000
		1 一般会計からの短期借入金償還金	2,000,000	2,000,000	4,000,000	0	0	0	2,000,000

### 2 その他の議案等

(1) 令和4年度徳島県病院事業会計予算繰越計算書

事業名	予算計上額	支払義務発生額	翌年度繰越額	左の財源内訳		不用額	翌年度繰越額に係る繰越を要するたな卸資産の購入限度額	説明
				企業債	損益勘定留保資金			
医療器械等整備事業	円 1,468,820,000	円 642,443,810	円 697,569,887	円 696,000,000	円 1,569,887	円 128,806,303	円	計画に関する協議が難航したため