

令和元年度

環境対策特別委員会説明資料
(所管事務)

県農林水産部
環境整備委員会

目 次

I	令和元年度環境対策特別委員会に係る歳入歳出予算の総括	1
1	一般会計	1
2	特別会計	2
II	各部の予算計上等の状況	3
1	県民環境部及び事務分掌	3
(1)	組織図及び事務分掌の状況	3
(2)	令和元年度当初予算の状況	1 1
(3)	繰越明許費の状況	1 4
(4)	重点事業	1 5
2	農林水産部	1 6
(1)	組織図及び事務分掌	1 6
(2)	令和元年度当初予算の状況	2 1
(3)	繰越明許費の状況	2 4
(4)	重点事業	2 5
3	県土整備部	2 6
(1)	組織図及び事務分掌	2 6
(2)	令和元年度当初予算の状況	3 1
(3)	繰越明許費の状況	3 4
(4)	地方債の状況	3 5
(5)	重点事業	3 6
4	教育委員会	3 7
(1)	組織図及び事務分掌	3 7
(2)	令和元年度当初予算の状況	3 9
(3)	重点事業	4 0

I 令和元年度環境対策特別委員会に係る歳入歳出予算の総括

1 一般会計

(単位：千円)

区 分	元年度	前年度		比 較		財 源 内 訳							
	当 初 予 算 額	当 初 予 算 額	最 終 予 算 額	増 減	率	特 定 財 源						一般財源	
	A	B		A - B	$\frac{A}{B} \times 100$	国支出金	分 担 金 負 担 金	使用料 手数料	財産収入	繰 入 金	諸収入		県 債
県民環境部	527,859	723,547	416,263	△ 195,688	73.0	18,221		27,938	4,139	40,010	216,438	10,000	211,113
農林水産部	1,531,486	1,809,313	1,390,160	△ 277,827	84.6	858,603		7,509	51	68,750	9,105	348,000	239,468
県土整備部	528,534	525,124	546,829	3,410	100.6	56,510		3,794		68,000			400,230
教育委員会	9,800	9,800	9,065	0	100.0	9,600							200
計	2,597,679	3,067,784	2,362,317	△470,105	84.7	942,934	0	39,241	4,190	176,760	225,543	358,000	851,011

(注) 令和元年度「当初予算額」及び前年度「当初予算額」・「最終予算額」の欄の数値は、機構改革により所管替された後の額である。

2 特別会計

(単位：千円)

区 分	会 計 名	元年度	前年度		比 較		財 源 内 訳				
		当 初 予算額	当 初 予算額	最 終 予算額	増 減	率	特 定 財 源				
		A	B		A-B	$\frac{A}{B} \times 100$	国支出金	分担金 負担金	繰入金	諸収入	県 債
県土整備部	流域下水道事業特別会計	872,516	884,076	879,051	△11,560	98.7		287,253	376,263		209,000
計		872,516	884,076	879,051	△11,560	98.7	0	287,253	376,263	0	209,000

II 各部の予算計上等の状況

1 県民環境部

(1) 組織図及び事務分掌

① 組織図

担当職員総数 82名 (うち6名兼務・1名併任)

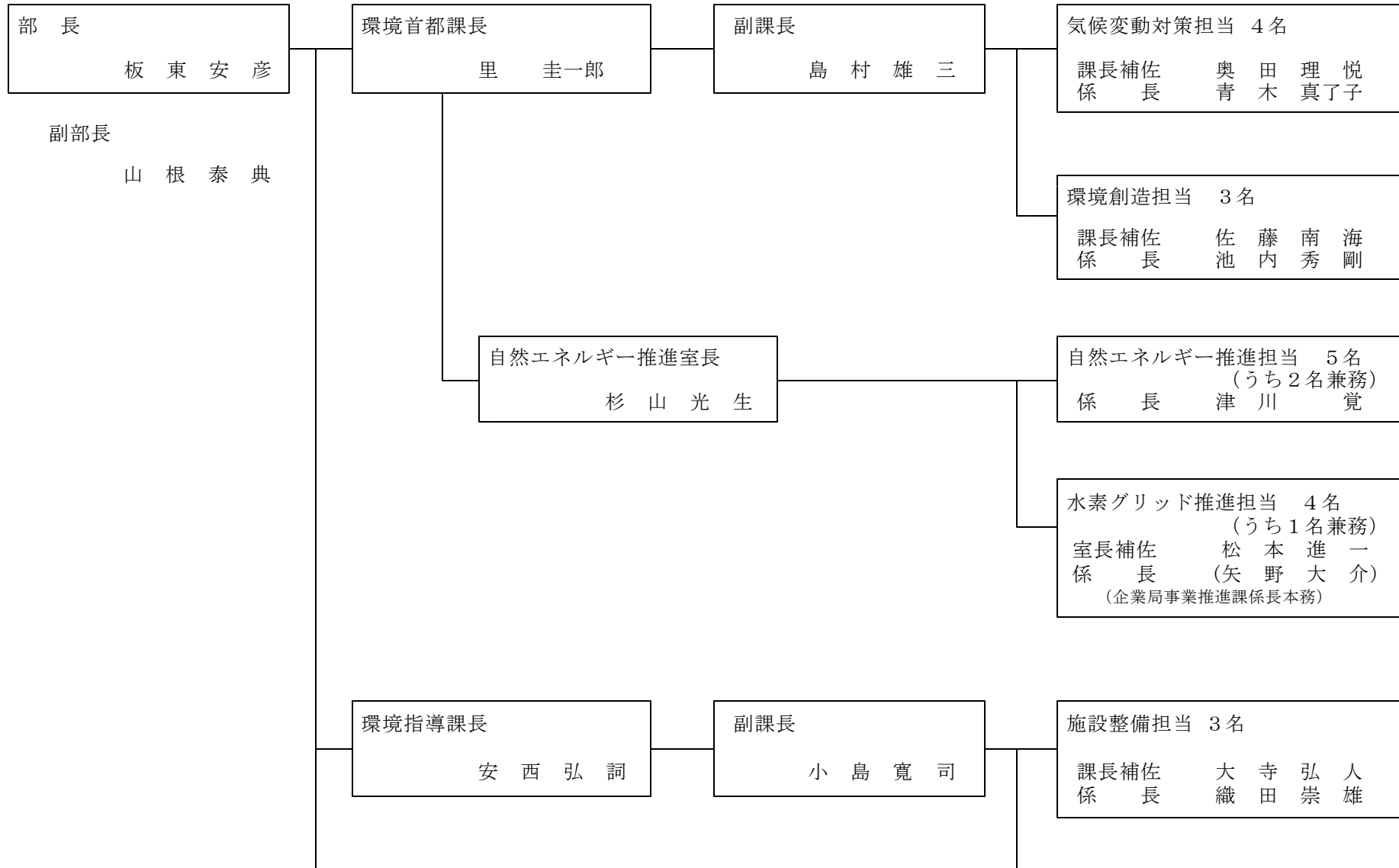

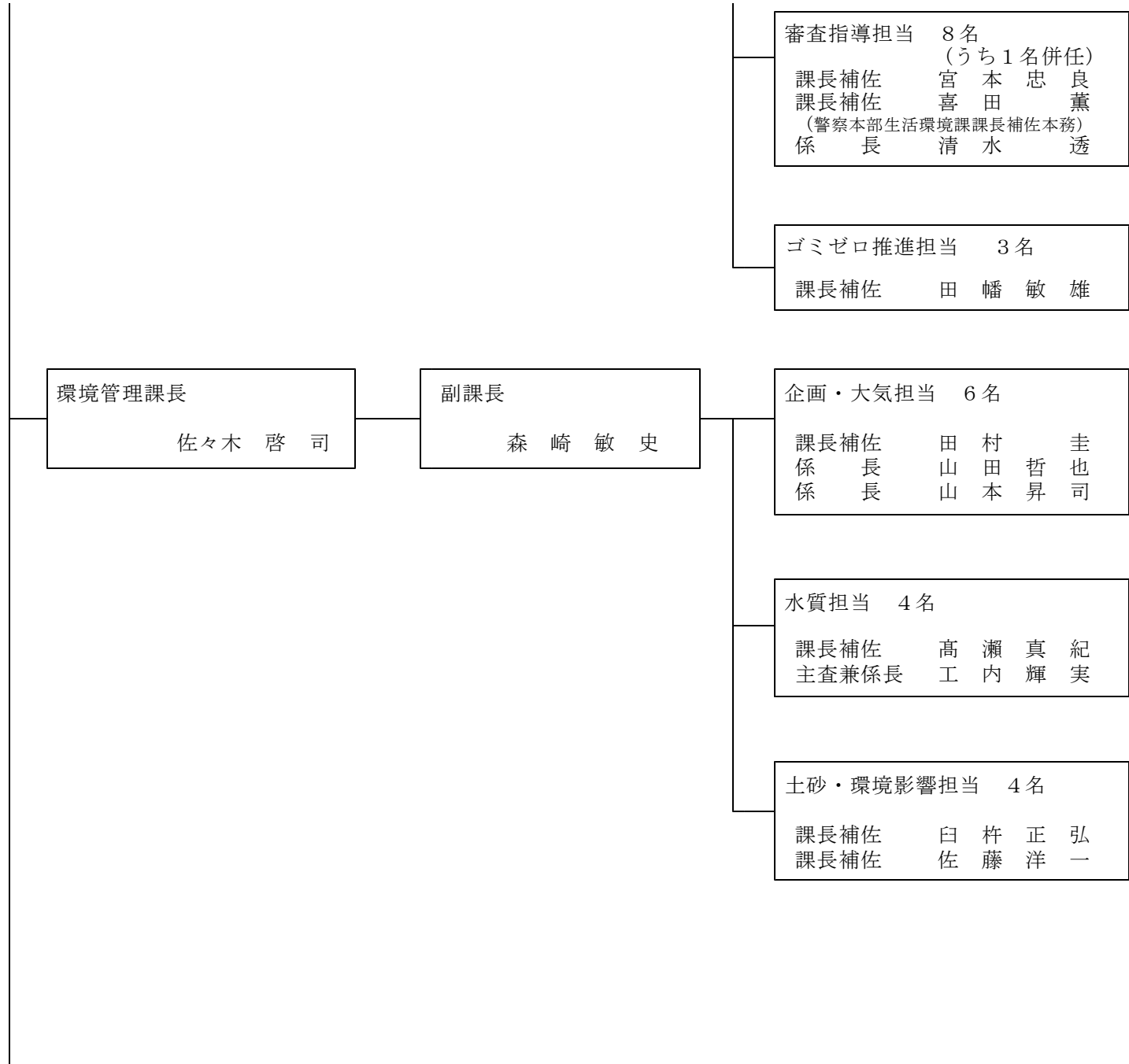

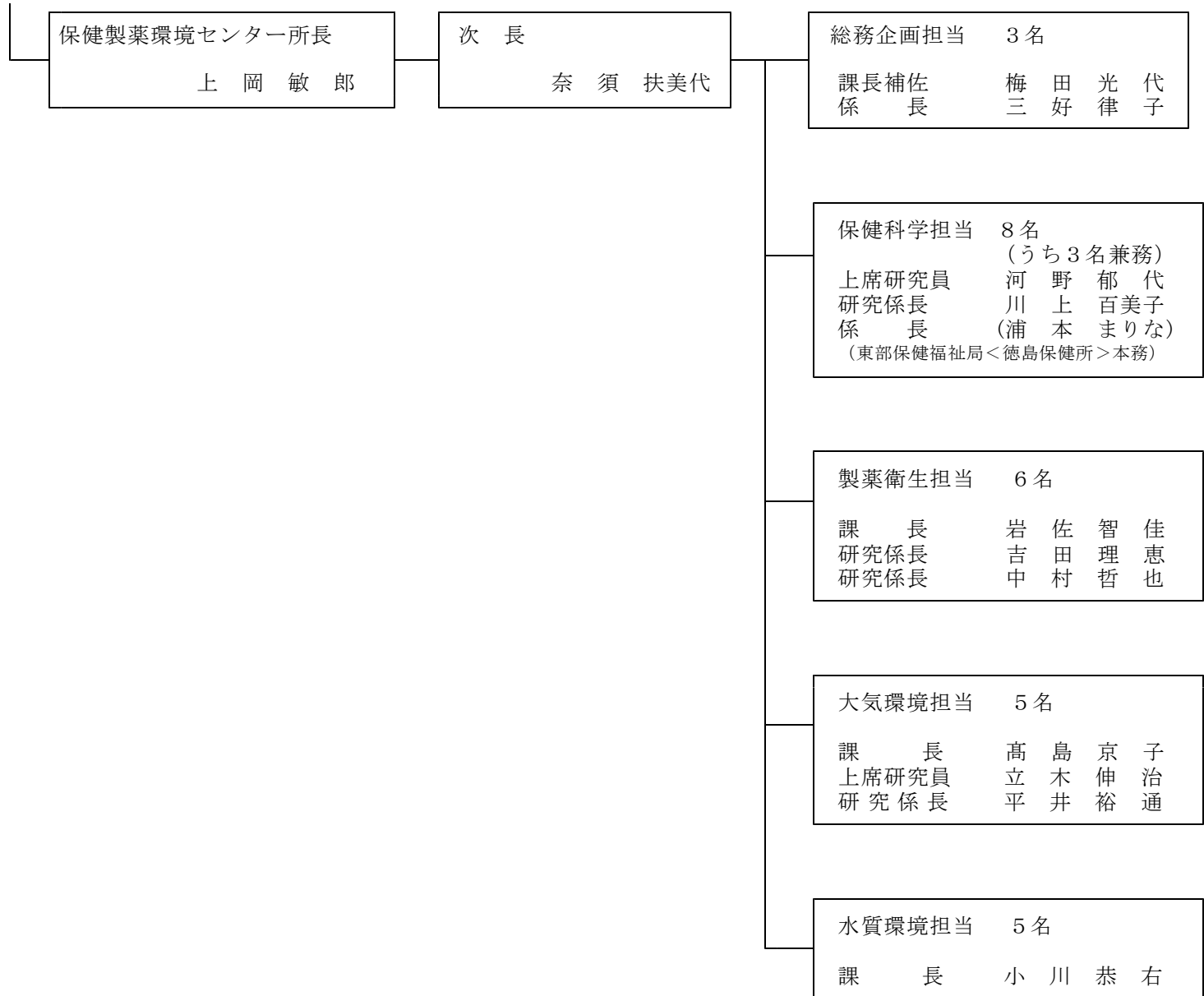

② 事務分掌

● 環境首都課

課長 里 圭一郎
副課長 島 村 雄 三

担当名	分 掌 事 務	担当 者 名
気候変動対策担当	1 環境基本条例及び県環境基本計画に関する事 2 脱炭素社会の実現に向けた気候変動対策推進条例に関する事 3 地球温暖化対策推進計画に関する事 4 気候変動適応戦略に関する事 5 環境首都とくしま・未来創造憲章及び環境白書に関する事 6 環境審議会に関する事 7 環境マネジメントシステムに関する事 8 エコオフィスとくしま・県率先行動計画に関する事 9 徳島エコスタイルの推進に関する事 10 関西広域連合（広域環境保全分野）に関する事 11 電力需給に関する事	課長補佐 奥 田 理 悦 係 長 青 木 真了子
環境創造担当	1 環境首都とくしま創造センター（エコみらいとくしま）の運営管理に関する事 2 地球温暖化対策の普及・啓発及び活動支援に関する事 3 地球温暖化防止活動推進員及び地球温暖化防止活動推進センターに関する事 4 環境教育・環境学習の推進に関する事 5 環境首都とくしま・未来創造憲章の普及啓発に関する事 6 循環型社会推進の普及啓発に関する事 7 食品ロスやプラスチックごみ削減の推進に関する事 8 徳島リサイクル認定制度に関する事 9 エコショップ及びエコイベントの認定に関する事 10 とくしま環境県民会議に関する事	課長補佐 佐 藤 南 海 係 長 池 内 秀 剛

● 自然エネルギー推進室

室 長 杉 山 光 生

担 当 名	分 掌 事 務	担 当 者 名
自然エネルギー推進担当	1 「自然エネルギー立県とくしま」の推進に関するこ と 2 自然エネルギー協議会に関するこ と 3 自然エネルギーの導入による地域活性化事業に関するこ と 4 風力、小水力発電等の導入促進に関するこ と	係 長 津 川 覚
水素グリッド推進担当	1 水素グリッド構想に関するこ と 2 水素エネルギーの普及促進に関するこ と 3 水素ステーションの管理・運営に関するこ と 4 次世代エコカーの災害時活用に関するこ と 5 次世代エコカーの普及促進に関するこ と	室長補佐 松 本 進 一 係 長 (矢 野 大 介) (企業局事業推進課係長本務)

● 環境指導課

課長 安西弘詞
副課長 小島寛司

担当名	分掌事務	担当者名
施設整備担当	<ol style="list-style-type: none"> 1 産業廃棄物処理施設の設置許可及び指導等に関する事 2 産業廃棄物最終処分場施設整備計画に対する指導に関する事 3 廃棄物処理施設設置専門委員会の運営に関する事 4 徳島県優良産業廃棄物処理業者認定制度に関する事 5 産業廃棄物の指定区域の指定に関する事 6 災害廃棄物に関する事（ゴミゼロ推進担当に属するものを除く） 7 （一社）徳島県産業資源循環協会に関する事 	<p>課長補佐 大寺弘人 係長 織田崇雄</p>
審査指導担当	<ol style="list-style-type: none"> 1 産業廃棄物処理業者の許可及び指導等に関する事 2 産業廃棄物の不適正処理に対する指導に関する事 3 産業廃棄物適正処理の推進に関する事 4 不適正処理に係る市町村及び関係団体との調整（徳島県産業廃棄物不法投棄通報等協定及び徳島県市町村職員併任職員制度の運用含む）に関する事 5 徳島県自動車廃棄物認定委員会の運営に関する事 6 徳島県不法投棄等対策会議の運営に関する事 7 有害使用済機器の規制に関する事 8 PCB廃棄物適正処理の推進に関する事 9 自動車リサイクル法に基づく登録・許可事務に関する事 10 産業廃棄物実態調査に関する事 	<p>課長補佐 宮本忠良 課長補佐 喜田 薫 （警察本部生活環境課課長補佐本務） 係長 清水 透</p>
ゴミゼロ推進担当	<ol style="list-style-type: none"> 1 徳島県廃棄物処理計画の推進に関する事 2 一般廃棄物の適正処理の推進に関する事 3 一般廃棄物処理施設の設置許可・届出事務及び指導に関する事 4 （一財）徳島県環境整備公社に関する事 5 特定家庭用機器再商品化法の施行に関する事 6 フロン類の使用の合理化及び管理の適正化に関する法律の施行に関する事 7 容器包装リサイクル法の施行に関する事 8 海岸漂着物の処理推進に関する事 9 災害廃棄物に関する事 	<p>課長補佐 田幡敏雄</p>

● 環境管理課

課長 佐々木 啓 司
副課長 森 崎 敏 史

担 当 名	分 掌 事 務	担 当 者 名
企 画 ・ 大 気 担 当	1 公害紛争処理法の施行に関すること 2 特定化学物質の環境への排出量の把握等及び管理の改善に関する法律の施行に関すること 3 大気汚染防止法及び生活環境保全条例（大気）の施行に関すること 4 騒音規制法，振動規制法及び悪臭防止法の施行及び市町村指導に関すること 5 特定工場における公害防止組織の整備に関する法律の施行に関すること 6 公害防止協定，環境保全協定に関すること 7 大気等の常時監視に関すること 8 大気等の発生源の監視及び指導に関すること	課長補佐 田 村 圭 係 長 山 田 哲 也 係 長 山 本 昇 司
水 質 担 当	1 水質汚濁防止法，瀬戸内海環境保全特別措置法，DXN法及び生活環境保全条例（水質）の施行に関すること 2 公共用水域及び地下水の水質の測定計画並びに環境基準の類型指定に関すること 3 総量削減計画等の推進，及び総量規制基準に関すること 4 瀬戸内海の環境の保全に関する徳島県計画に関すること 5 公共用水域及び地下水の常時監視等に関すること 6 発生源の監視及び指導に関すること 7 里海づくり事業の推進に関すること	課長補佐 高 瀬 真 紀 主査兼係長 工 内 輝 実
土 砂 ・ 環 境 影 響 担 当	1 土壌汚染対策法の施行に関すること 2 生活環境保全条例（土砂）の施行に関すること 3 地下水の採取の適正化に関すること 4 環境影響評価に関すること	課長補佐 白 杵 正 弘 課長補佐 佐 藤 洋 一

● 保健製薬環境センター

所 長 上 岡 敏 郎
次 長 奈 須 扶 美 代

担 当 名	分 掌 事 務	担 当 者 名
総務企画担当	1 人事、経理、施設の維持管理に関すること 2 保健、食品、医薬品及び環境に係る試験研究の企画・調整に関すること 3 試験研究評価委員会に関すること 4 議会に関すること 5 国及び他地方公共団体との調整に関すること	課長補佐 梅 田 光 代 係 長 三 好 律 子
保健科学担当	1 食品、環境及び食中毒の微生物学的試験研究並びに技術指導に関すること 2 感染症の病原微生物の検索及び疫学的試験研究に関すること 3 感染症情報センターの運用に関すること 4 安全実験室の運用・管理に関すること 5 原虫、寄生虫等の試験研究に関すること 6 動物由来感染症の試験研究に関すること	上席研究員 河 野 郁 代 研究係長 川 上 百 美 子 係 長 浦 本 まりな (東部保健福祉局<徳島保健所>本務)
製薬衛生担当	1 医薬品等の製造販売承認審査、技術指導及び試験研究に関すること 2 薬用植物等に関する知識の普及及び試験研究に関すること 3 公的認定試験検査機関の運営に関すること 4 危険ドラッグ等に関する試験研究に関すること 5 食品衛生法に基づく食品中の残留農薬、汚染物質等の試験研究に関すること 6 食品衛生検査(理化学)に係る試験研究、業務管理及び技術指導に関すること	課 長 岩 佐 智 佳 研究係長 吉 田 理 恵 研究係長 中 村 哲 也
大気環境担当	1 大気環境汚染状況の監視測定及び試験研究に関すること 2 大気汚染緊急時の措置に関すること 3 大気発生源の監視指導、影響調査及び試験研究に関すること 4 アスベスト、酸性雨、有害大気汚染物質等の監視測定及び試験研究に関すること 5 騒音・振動の監視測定及び試験研究に関すること 6 環境放射能に係る監視測定及び試験研究に関すること	課 長 高 島 京 子 上席研究員 立 木 伸 治 研究係長 平 井 裕 通
水質環境担当	1 公共用水域(河川・海域)及び地下水に係る水質の監視測定並びに試験研究に関すること 2 水質発生源の監視指導、影響調査及び試験研究に関すること 3 廃棄物及び処理施設に係る監視測定及び試験研究に関すること 4 化学物質(未規制)に係る監視測定及び試験研究に関すること 5 土壌汚染に係る監視測定及び試験研究に関すること 6 上水及び飲料水に係る試験研究及び技術指導に関すること	課 長 小 川 恭 右

(2) 令和元年度 当初予算の状況

① 一般会計

(単位：千円)

区 分	目 名	元 年 度	前 年 度		比 較		摘 要
		当 初 予 算 額	当 初 予 算 額	最 終 予 算 額	増 減	率	
		A	B		A - B	$\frac{A}{B} \times 100$	
環境首都課	環 境 衛 生 指 導 費	165,908	344,005	168,434	△ 178,097	48.2	① 一般環境対策費 (165,908) 環境保全創造施策の推進に要する経費及び環境政策の企画・調整のほか、環境学習や環境活動等の推進に要する経費 ア (新) エシカル消費で加速! 脱炭素「ステップアップ」事業 11,400 イ (新) 食品ロス削減全国大会開催事業 11,000 ウ 「拡がる」環境活動普及啓発事業 6,000 エ 環境首都とくしま地球温暖化ストップ集中対策事業 4,200 (ア) 未来へ繋ぐ地球温暖化対策推進事業 4,200 オ 環境首都とくしま創造センター運営事業 8,605 カ 地球にやさしい環境県民運動推進事業 6,030 キ 自然エネルギー立県とくしま推進事業 100,000 (ア) 自然エネルギー立県とくしま推進資金貸付事業 100,000 ク 未来への推進力「自然エネルギー」普及促進事業 1,680 ケ 自然エネルギー設備等管理運営事業 8,966 コ 関西広域連合分賦金 557
	計	165,908	344,005	168,434	△ 178,097	48.2	

区 分	目 名	元 年 度	前 年 度		比 較		摘 要
		当 初 予 算 額 A	当 初 予 算 額 B	最 終 予 算 額	増 減 A - B	率 $\frac{A}{B} \times 100$	
環境指導課	環 境 衛 生 費 指 導 費	157,535	134,295	71,498	23,240	117.3	① 廃棄物ゼロ社会づくり推進費 (57,176) 本県における循環型社会の形成に向けて、廃棄物の発生抑制や資源の循環的な利用を促進するとともに、環境関連産業の創出や振興を図るための経費 ア 廃棄物ゼロ社会づくり推進事業 50,002 ② 廃棄物処理施設管理指導費 (6,275) 一般廃棄物の適正処理指導を推進するための経費 ア 一般廃棄物処理施設整備指導事業 1,000 イ 廃棄物処理計画推進事業 5,275 ③ 生活環境整備指導費 (94,084) 廃棄物の適正処理を推進し、生活環境の保全を図るための経費 ア 産業廃棄物適正処理推進事業 25,156 イ 産業廃棄物適正処理監視・指導事業 49,169 ウ ポリ塩化ビフェニル廃棄物期限内処理促進事業 18,500
	計	157,535	134,295	71,498	23,240	117.3	
環境管理課	公 害 対 策 費	204,416	245,247	176,331	△ 40,831	83.4	① 一般公害対策費 (58,441) 公害対策の企画調整、土砂等の埋立て等に起因する「土壌汚染」及び「災害」の防止に対する指導監督等に要する経費 ア 一般公害対策事業 58,441 (ア) 環境保全施設整備等資金貸付事業 50,000 (イ) 土砂等の埋立て等に関する環境保全対策費 6,404

区 分	目 名	元 年 度	前 年 度		比 較		摘 要
		当 初 予算額 A	当 初 予算額 B	最 終 予算額	増 減 A - B	率 $\frac{A}{B} \times 100$	
	公害対策費						② 大気汚染対策費 (11,899) 大気汚染状況の常時監視及び工場等の調査、指導に要する経費 ア 大気汚染対策事業 11,899 (ア) 有害大気汚染物質監視事業 2,457 (イ) “とくしまのそら”はぐくみ事業 3,011 ③ 騒音振動対策費 (1,205) 市町村が行う騒音、振動及び悪臭対策等に対する技術的支援及び指導等に要する経費 ④ 水質汚濁対策費 (38,433) 公共用水域等の水質の汚濁状況の常時監視、工場等の調査、指導に要する経費 ア 水質汚濁防止対策推進事業 38,433 (ア) 水質環境基準監視事業 9,720 (イ) 未来へつなぐ「とくしま SATOUMI」推進事業 13,567 ⑤ 分析測定機器等整備事業費 (34,176) 大気、水質の常時監視体制の充実強化を図るための各種分析測定機器等の更新、整備に要する経費 ⑥ 分析測定機器等運営費 (46,867) 分析測定機器等の維持管理に要する経費 ⑦ 公害関係調査費 (10,379) ア 受託事業 10,379 (ア) 広域総合水質調査 1,368 (イ) 環境放射能水準調査 8,735 ⑧ 環境審査費 (3,016) 各種開発事業の実施に係る環境影響評価の審査及び指導に要する経費 ア 環境影響評価審査事業 3,016
	計	204,416	245,247	176,331	△ 40,831	83.4	
県民環境部 合計		527,859	723,547	416,263	△ 195,688	73.0	

(3) 繰越明許費の状況

① 一般会計

(単位：千円)

科目(目)	繰越額	事業名及び繰越理由
環境衛生指導費	7,420	一般環境対策費 計画に関する諸条件のため 7,420
県民環境部 計	7,420	

(4) 重点事業

① 総合的な環境施策の推進

本県の豊かな自然環境を活かした世界に誇れる「環境首都・新次元とくしま」の実現を目指し、あらゆる主体の行動指針であり、行動規範となる「環境首都とくしま・未来創造憲章」の普及を進めるとともに、環境活動連携拠点「エコみらいとくしま（環境首都とくしま創造センター）」において、「とくしま環境県民会議」を中心とした県民活動としての気候変動対策や食品ロス対策など、各種環境施策の推進や多様な環境活動の一元的な支援に加え、県民の環境に関する意識を高め、県民総ぐるみでの脱炭素、循環型社会の構築を推進する。

② 気候変動対策の推進

脱炭素社会の実現に向けて、温室効果ガスの排出抑制や吸収源対策による「緩和策」と、気候変動に適切に対応する「適応策」を両輪とした取組みを展開し、「徳島県脱炭素社会の実現に向けた気候変動対策推進条例」に基づく総合的な気候変動対策を実施する。

また、「自然エネルギー立県とくしま推進戦略」に基づく本県に豊富に存在する自然エネルギーを活用した「エネルギーの地産地消」や「災害に強いまちづくり」、「徳島県水素グリッド構想」に基づく地球温暖化対策の切り札となる水素エネルギー導入施策の積極展開による「水素社会の早期実現」に向けた取組みを推進する。

③ 循環型社会形成の推進

「第四期徳島県廃棄物処理計画」に基づき、これまでの大量生産・大量消費・大量廃棄型の社会経済システムを見直し、廃棄物の発生抑制や、再使用・再生利用などによる資源の循環的な利用を基調とする循環型社会の形成に努める。

④ 産業廃棄物処理対策の推進

不適正処理の未然防止のため、処理業者等に対する定期的な立入調査を実施するとともに、排出事業者が自らの判断により優良な処理業者を選択できる徳島県独自の優良処理業者認定制度により、優良処理業者の育成と、産業廃棄物の適正処理を推進する。

⑤ 一般廃棄物処理対策の推進

一般廃棄物の減量化・再使用・再生利用及び適正処理を推進するため、関係市町村等に対して技術的援助を行う。

⑥ 大気汚染・水質汚濁・土壌汚染等対策の推進

公害防止対策の推進を図るため、大気・水質等の環境を常時監視するとともに、工場・事業場などの発生源への立入調査等を実施し、汚染物質の排出抑制を推進する。

また、「瀬戸内海の環境の保全に関する徳島県計画」等に基づき、地域の力による人と自然が共生した豊かな海（里海）づくりの推進を図るなど、環境保全の取組みの強化に努める。

さらに、化学物質の適正管理の促進、汚染土壌の拡散防止対策、建築物解体工事に伴うアスベスト飛散防止対策等に取り組み、環境汚染の未然防止に努める。

⑦ 環境影響評価の推進

開発行為等の実施に際し、環境影響評価の審査及び指導により、生活環境や自然環境の保全に努める。

2 農林水産部

(1) 組織図及び事務分掌

① 組織図

担当職員総数 88名(うち2名兼務、1名併任、3名派遣)

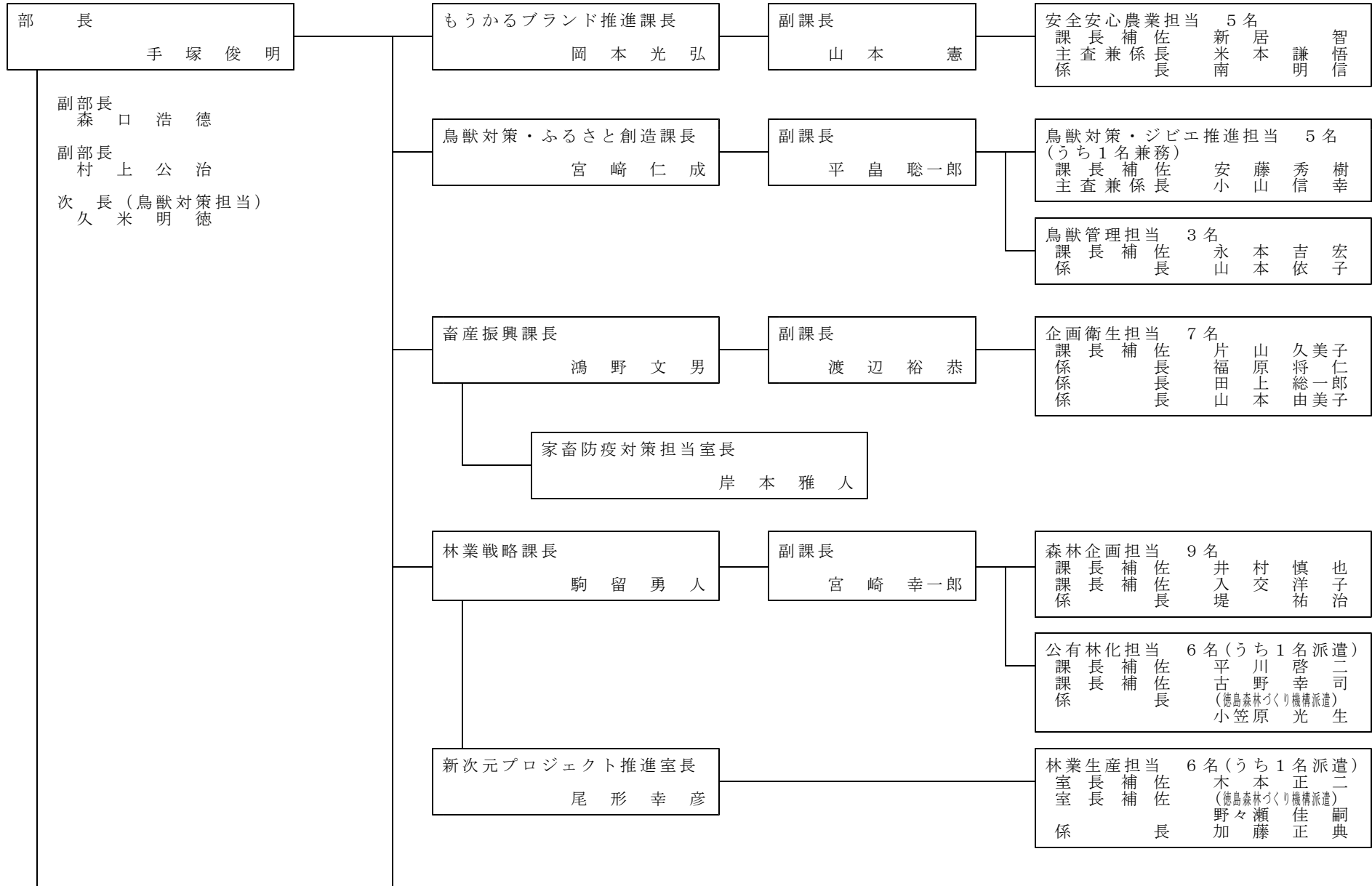

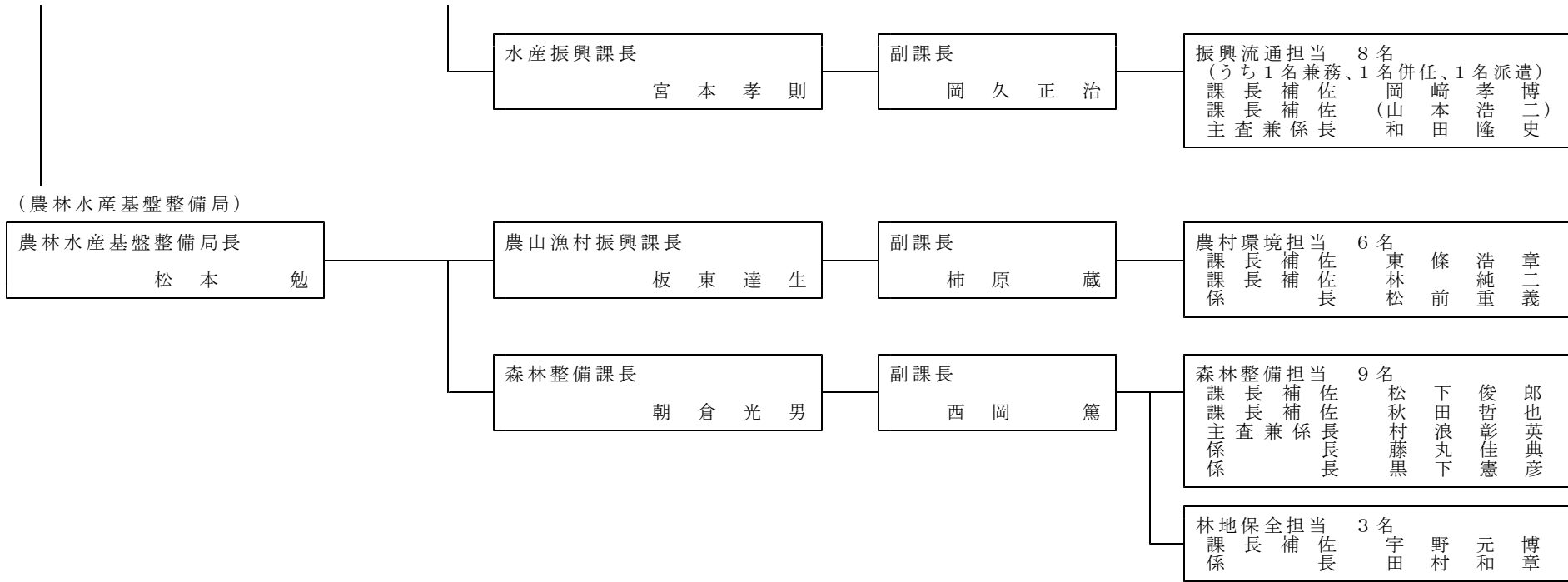

② 事務分掌

● もうかるブランド推進課

課副 課長 岡山 本光 弘憲

担当名	分掌事務	担当者名
安全安心農業担当	1 環境に配慮した農業の推進に関する事 2 病害虫防除対策の推進に関する事 3 資源リサイクルに関する事	課長補佐 新居 智 主査兼係長 米本 謙 係長 南 明

● 鳥獣対策・ふるさと創造課

課副 課長 宮崎 仁成
平 嶋 聡一郎

担当名	分掌事務	担当者名
鳥獣対策・ジビエ推進担当	1 鳥獣被害対策の推進に関する事 2 鳥獣被害対策等人材の育成に関する事	課長補佐 安藤 秀樹 主査兼係長 小山 信幸
鳥獣管理担当	1 狩猟の適正化に関する事 2 指定管理鳥獣の捕獲に関する事 3 狩猟人材の育成に関する事 4 動物由来感染（野生鳥獣）に関する事	課長補佐 永本 吉宏 係長 山本 依子

● 畜産振興課

課副 課長 鴻野 文男
家畜防疫対策担当室長 岸本 雅人
副課長 渡辺 裕恭

担当名	分掌事務	担当者名
企画衛生担当	1 家畜の防疫・衛生に関する事 2 家畜排せつ物の管理の適正化及び利用の促進に関する事	課長補佐 片山 久美子 係長 福原 将仁 係長 田上 総一郎 係長 山本 由美子

● 林業戦略課

課副 課長 駒宮 留 勇 人
宮 崎 幸 一 郎

担当名	分掌事務	担当者名
森林企画担当	1 森林・林業の企画及び調整に関する事 2 地域森林計画の編成及び公表に関する事 3 市町村森林整備計画及び森林経営計画に関する事。	課長補佐 井村 慎也 課長補佐 入交 洋子 係長 堤 祐治
公有林化担当	1 公有林化の推進に関する事 2 とくしま協働の森づくり事業に関する事 3 環境緑化・緑の募金に関する事 4 神山森林公園及び高丸山千年の森に関する事。	課長補佐 平川 啓二 課長補佐 古野 幸司

● 新次元プロジェクト推進室

室長 尾形 幸彦

担当名	分掌事務	担当者名
林業生産担当	1 造林及び間伐等森林整備の推進に関する事 2 森林保護及び林業種苗に関する事。	室長補佐 木本 正二 係長 加藤 正典

● 水産振興課

課副 課長 宮本 孝 則
岡 久 正 治

担当名	分掌事務	担当者名
振興流通担当	1 水産資源の保護対策に関する事。	課長補佐 岡崎 孝博 課長補佐 山本 浩二 主査兼係長 和田 隆史

● 農山漁村振興課

課副 課長 板柿 東原 達生

担当名	分掌事務	担当者名
農村環境担当	1 農業農村における自然エネルギーの導入促進に関する事。	課長 補佐 東林 條 浩 章 課長 補佐 林 前 純 二 係 長 松 重 義

● 森林整備課

課副 課長 朝西 倉岡 光男

担当名	分掌事務	担当者名
森林整備担当	1 治山事業に関する事。 2 林道事業に関する事。	課長 補佐 松 下 俊 郎 課長 補佐 秋 田 哲 也 主査 兼係 村 浪 彰 英 係 長 藤 丸 彰 典 係 長 黒 下 佳 彦 彦
林地保全担当	1 保安林の管理に関する事。	課長 補佐 宇 野 元 博 係 長 田 村 和 章

(2) 令和元年度 当初予算の状況

① 一般会計

(単位：千円)

区 分	目 名	元 年 度	前 年 度		比 較		摘 要
		当 初 予 算 額 A	当 初 予 算 額 B	最 終 予 算 額	増 減 A - B	率 $\frac{A}{B} \times 100$	
もうかる ブランド 推 進 課	農作物対策費	3,585	3,429	3,429	156	104.5	① 環境保全型農業推進費 (3,585) 持続可能性の高い農産物の栽培の基礎となる土壌に関する技術 実証や土壌診断に基づく適正な施肥の推進に係る経費 ア 持続可能な農業づくり対策事業 3,585
	植物防疫費	2,788	3,050	1,367	△ 262	91.4	① 病虫害防除対策費 (2,788) I P M (総合的病虫害雑草管理) の定着に要する経費
	園芸振興費	1,007	1,007	1,007	0	100.0	① 農業生産資材廃棄物処理適正化対策費 (1,007) 農業用廃プラスチックの適正処理の推進に要する経費
	計	7,380	7,486	5,803	△ 106	98.6	
鳥獣対策・ ふるさと 創 造 課	計画調査費	10,400	12,300	9,040	△ 1,900	84.6	① 地方創生の深化のための支援費 (10,400) 次世代の狩猟者の育成や捕獲した野生鳥獣のジビエ利用の 拡大を図る経費 ア 「とくしま狩猟マイスター」への道プロジェクト事業 8,000 イ 野生鳥獣エシカル消費推進ネットワーク構築事業 2,400
	環境衛生 指 導 費	138,098	108,468	137,668	29,630	127.3	① 鳥獣等保護費 (138,098) 鳥獣保護及び狩猟対策に要する経費 ア 指定管理鳥獣捕獲等事業 112,678 イ 狩猟者育成確保対策事業 1,600 ウ ニホンザル適正管理事業 5,700
	農業総務費	200,100	200,100	138,900	0	100.0	① 農作物鳥獣被害防止対策費 (200,100) 野生鳥獣による農作物等の被害防止に要する経費 ア 獣害に打ち勝つ「地域力」強化事業 200,100

(単位：千円)

区 分	目 名	元 年 度	前 年 度		比 較		摘 要
		当 初 予 算 額 A	当 初 予 算 額 B	最 終 予 算 額	増 減 A - B	率 $\frac{A}{B} \times 100$	
鳥獣対策・ ふるさと 創造課	造 林 費	3	52	12	△ 49	5.8	① とくしま豊かな森づくり推進基金積立金 (3)
	計	348,601	320,920	285,620	27,681	108.6	
畜産振興課	畜 産 振 興 費	9,531	38,179	29,210	△ 28,648	25.0	① 畜産環境対策費 (9,531) 家畜排せつ物等の適正処理の推進に要する経費 ア 畜産バイオマス利活用推進事業 531 イ 畜産バイオマス利活用整備事業 9,000
	計	9,531	38,179	29,210	△ 28,648	25.0	
林業戦略課	林 業 振 興 指 導 費	33,142	9,676	9,676	23,466	342.5	① 森林計画編成事業費 (33,142) 地域森林計画の編成に係る資源調査や森林GISデータ等の 整備に要する経費
	森 林 病 害 虫 防 除 費	8,596	11,658	6,708	△ 3,062	73.7	① 森林病害虫等駆除費 (8,596) 森林病害虫等から森林を守るため、薬剤散布による防除や 被害木除去等に要する経費
	造 林 費	872,171	1,067,337	751,263	△ 195,166	81.7	① 環境緑化推進費 (9,484) 緑化や県民参加の森づくり活動を促進する普及啓発活動等に 要する経費 ② 森林環境保全整備事業費 (801,389) 森林の公益的機能を発揮させるため、造林や間伐など森林 整備の支援に要する経費 ③ 公有林化等推進事業費 (51,298) 森林の有する水資源及び県土の保全機能の維持増進を図るため、 県有林化の推進及び市町村有林化等への支援に要する経費

(単位：千円)

区 分	目 名	元 年 度	前 年 度		比 較		摘 要
		当 初 予 算 額 A	当 初 予 算 額 B	最 終 予 算 額	増 減 A - B	率 $\frac{A}{B} \times 100$	
林業戦略課							④ 森林被害対策事業費 (10,000) 林業地におけるICTを活用した効率的なシカ捕獲に要する経費 ア シカ被害緊急対策事業 10,000
	計	913,909	1,088,671	767,647	△ 174,762	83.9	
水産振興課	水産業振興費	1,275	1,275	1,275	0	100.0	① 浅海内水面増殖対策費 (1,275) カワウによる内水面重要魚種の被害防止に要する経費 ア 内水面カワウ対策推進事業 1,275
	計	1,275	1,275	1,275	0	100.0	
農山漁村振興課	土地改良費	6,500	6,000	6,000	500	108.3	① 県単独土地改良事業費 (6,500) 小水力発電施設整備に要する経費
	計	6,500	6,000	6,000	500	108.3	
森林整備課	治山費	244,290	346,782	294,605	△ 102,492	70.4	① 治山事業費 (234,743) ア 保安林整備事業 36,030 イ 水源地域整備事業 198,713 ② 保安林整備管理費 (5,547) 保安林の指定および適正な管理に要する経費 ③ 公有林化等推進事業費 (4,000) 公益的機能の高い重要な地域を管理するため、「とくしま県版保安林」の計画的な指定・整備を行う経費 ア 「とくしま県版保安林」整備管理事業 4,000
	計	244,290	346,782	294,605	△ 102,492	70.4	
農林水産部合計		1,531,486	1,809,313	1,390,160	△ 277,827	84.6	

(注) 令和元年度「当初予算額」及び前年度「当初予算額」・「最終予算額」の欄の数値は、機構改革により所管替された後の額である。

(3) 繰越明許費の状況

① 一般会計

(単位：千円)

科目(目)	繰越額	事業名及び繰越理由
造林費	500,000	森林環境保全整備事業費 那賀町ほか20市町村 計画に関する諸条件のため 500,000
治山費	160,735	治山事業費 那賀町千本谷地区ほか4箇所 計画に関する諸条件のため 160,735
農林水産部計	660,735	

(4) 重点事業

① 環境と調和した農畜水産業の推進

環境に配慮した農業を進めるため、有機質資源の循環利用や化学肥料、化学農薬の使用量の低減を推進するとともに、家畜排せつ物の適正な管理及び利用を推進する。

また、地域資源の有効活用とCO₂削減による地球温暖化対策を推進するため、農業用水を活用した小水力発電施設の導入や、バイオマスの有効利用を検討・促進する。

② 環境を重視した多様な森林づくりの推進

「徳島県豊かな森林を守る条例」に基づき、間伐や造林等の適正な森林整備を継続的に進めるとともに、公有林化や県版保安林指定等による森林の適正管理を推進し、水資源及び県土の保全機能等森林が持つ公益的機能の維持増進を図る。

また、企業・団体等との協働の森づくりや県、市町村、林業団体をはじめ、ボランティアや企業が参画する「とくしま森林づくり県民会議」による県民総ぐるみの森林づくりを推進する。

③ 鳥獣による被害の防止

野生鳥獣による農作物等の被害防止をより効果的に進めるため、関係機関と連携し、地域における指導的役割を担う人材の育成など指導體制の強化や、被害ゼロ集落のモデル育成と県下全域への普及、効果的な被害防止対策技術の実証・普及など、集落対策を軸とした防護対策を推進するとともに、野生鳥獣の個体数管理体制の強化や、捕獲の担い手育成など、捕獲対策を強化する。

3 県土整備部

(1) 組織図及び事務分掌

① 組織図

担当職員総数 64名 (うち1名兼任)

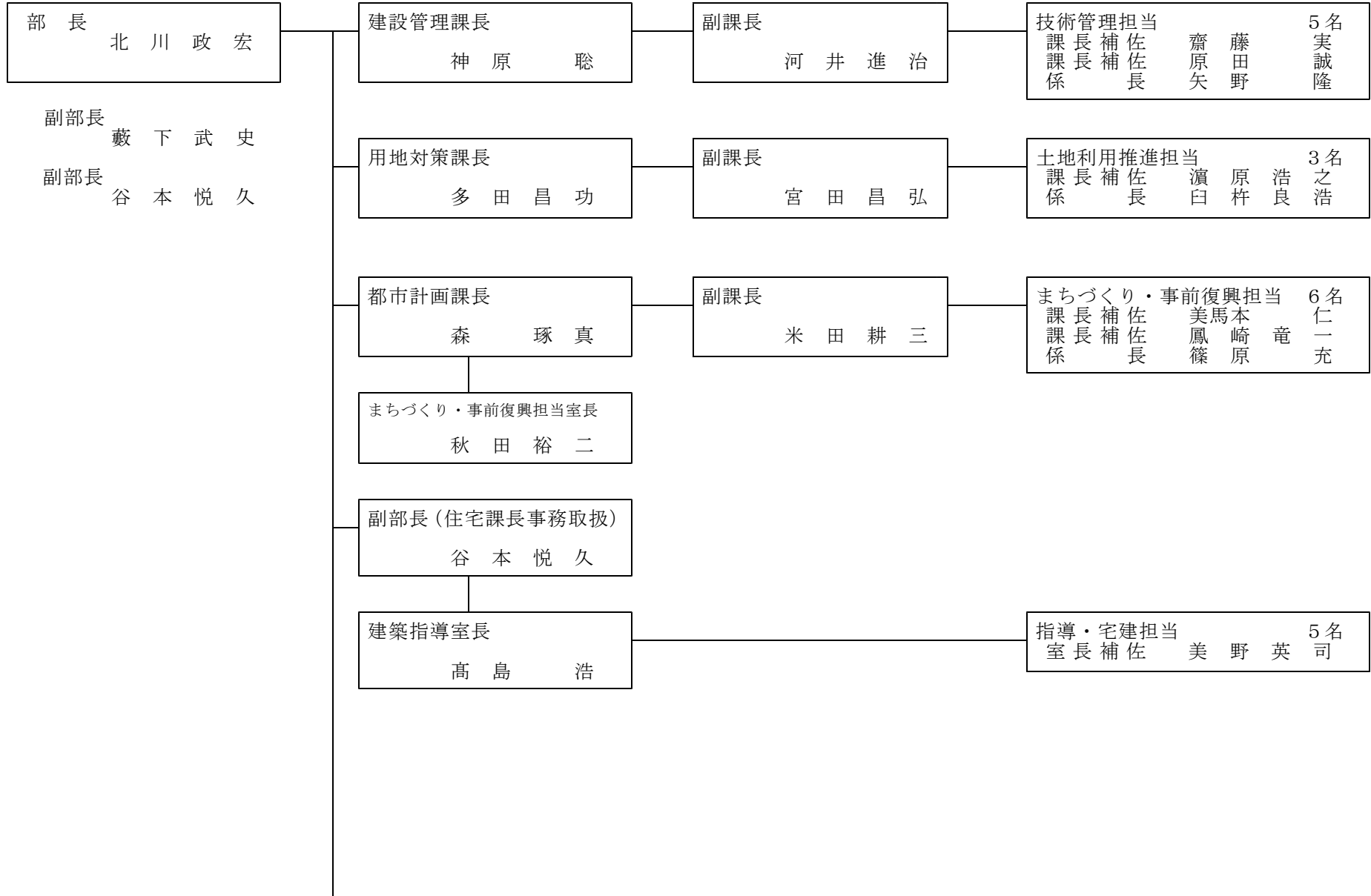

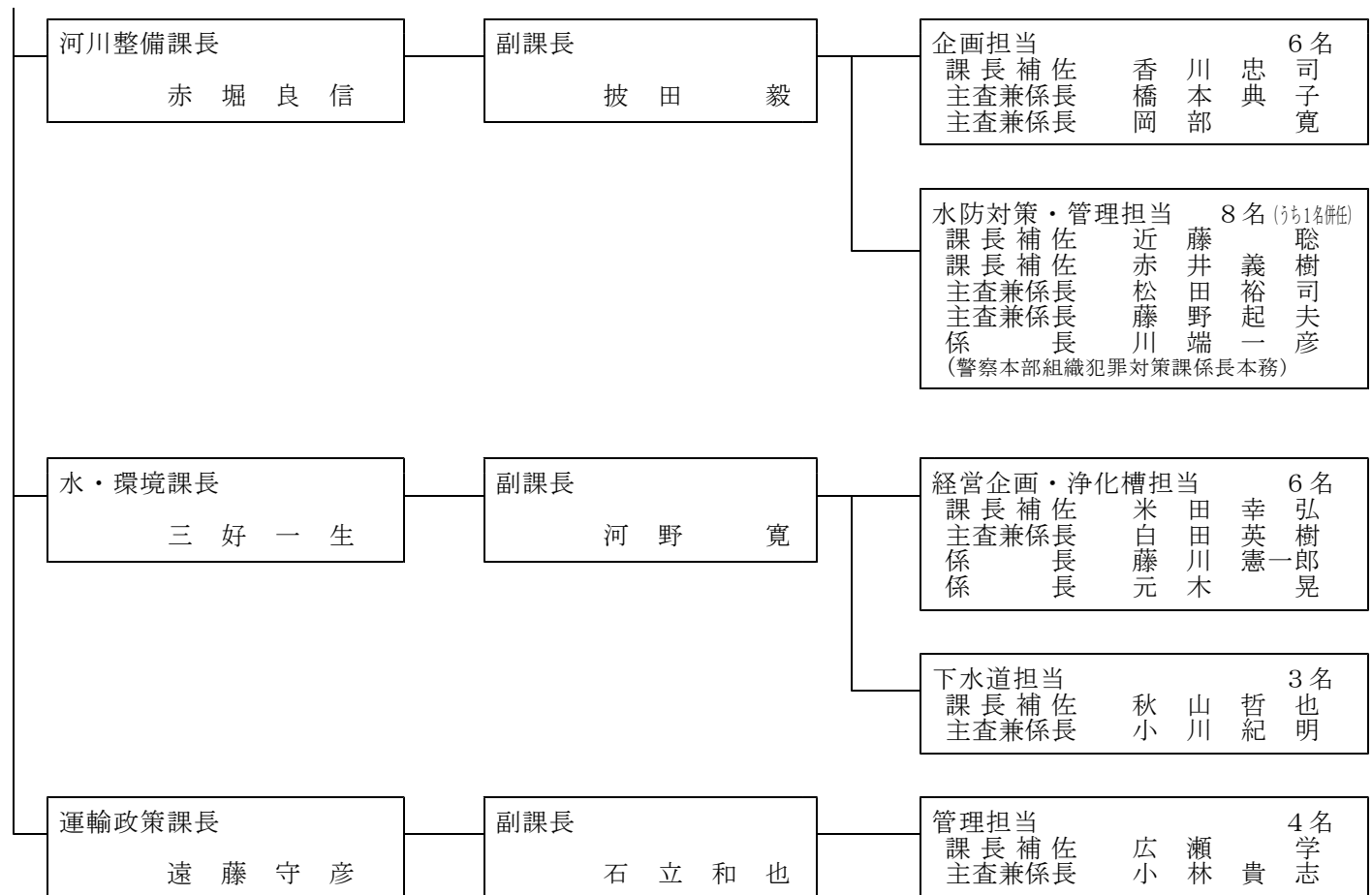

② 事務分掌

● 建設管理課

課副 課長 神河 原井 進 聡治

担当名	分掌事務	担当者名
技術管理担当	1 建設副産物対策及び徳島県公共事業環境配慮指針に関すること。	課長補佐 齋藤 実 課長補佐 原野 誠 係 長 矢野 隆

● 用地対策課

課副 課長 多田 昌功 弘

担当名	分掌事務	担当者名
土地利用推進担当	1 土地利用対策会議及び土地利用指導要綱に関すること。	課長補佐 濱原 浩之 係 長 臼杵 良浩

● 都市計画課

課副 課長 森秋 琢真
まちづくり・事前復興担当室長 米田 裕三

担当名	分掌事務	担当者名
まちづくり・事前復興担当	1 土地利用指導要綱に関すること。	課長補佐 美馬本 仁 課長補佐 鳳崎 竜 係 長 篠原 充

● 住宅課建築指導室

室 長 高 島 浩

担 当 名	分 掌 事 務	担 当 者 名
指 導 ・ 宅 建 担 当	1 アスベスト改修型事業に関すること。	室 長 補 佐 美 野 英 司

● 河川整備課

課 副 課 長 赤 堀 良 信 毅

担 当 名	分 掌 事 務	担 当 者 名
企 画 担 当	1 河川の環境整備に係る計画、企画及び総合調整に関すること。	課 長 補 佐 香 川 忠 司 主 査 兼 係 長 橋 本 典 子 主 査 兼 係 長 岡 部 寛
水 防 対 策 ・ 管 理 担 当	1 漂流漂着物地域対策事業に関すること。	課 長 補 佐 近 藤 聡 樹 課 長 補 佐 赤 井 義 裕 主 査 兼 係 長 松 田 野 起 主 査 兼 係 長 藤 川 野 端 一 係 長 川 野 端 一 (警察本部組織犯罪対策課係長本務)

● 水・環境課

課 副 課 長 三 好 一 生
副 長 河 野 寛

担 当 名	分 掌 事 務	担 当 者 名
経営企画・浄化槽担当	1 生活排水対策の企画及び総合調整に関する事 2 生活排水対策の普及啓発，広報に関する事 3 汚水処理構想に関する事 4 下水道事業の経営健全化に関する事 5 浄化槽法の施行に関する事 6 浄化槽整備事業に関する事 7 流域下水道事業特別会計に関する事 8 流域下水道処理場の管理運営に関する事 9 流域下水道関連市町の接続促進の実施及び調整に関する事	課長補佐 米 田 幸 弘 主査兼係長 白 田 英 樹 係 長 藤 川 憲一郎 係 長 元 木 晃
下 水 道 担 当	1 下水道事業の企画及び総合調整に関する事 2 下水道事業の計画に関する事 3 下水道事業の都市計画決定等に関する事 4 流域下水道事業の工事計画及び進行管理に関する事 5 流域下水道処理場の防災・減災対策に関する事 6 関連公共下水道事業との調整に関する事 7 集落排水事業に関する事	課長補佐 秋 山 哲 也 主査兼係長 小 川 紀 明

● 運輸政策課

課 副 課 長 遠 藤 守 彦
副 長 石 立 和 也

担 当 名	分 掌 事 務	担 当 者 名
管 理 担 当	1 海岸漂着物に関する事	課長補佐 広 瀬 学 主査兼係長 小 林 貴 志

(2) 令和元年度 当初予算の状況

① 一般会計

(単位：千円)

区 分	目 名	元 年 度	前 年 度		比 較		摘 要
		当 初 予 算 額	当 初 予 算 額	最 終 予 算 額	増 減	率	
		A	B		A - B	$\frac{A}{B} \times 100$	
住 宅 課	建 築 指 導 費	2,500	2,500	2,500	0	100.0	① 建築基準法等施行費 (2,500) 民間建築物所有者等が行うアスベスト含有調査や除去工事の支援に要する経費 ア 民間建築物アスベスト対策費 2,500
	計	2,500	2,500	2,500	0	100.0	
河川整備課	河 川 改 良 費	15,000	15,000	20,000	0	100.0	① 河川海岸維持修繕費 (15,000) 海岸漂着物等の回収・処理及びその発生抑制に要する経費 ア とくしま海岸漂着物等地域対策推進事業費 15,000
	計	15,000	15,000	20,000	0	100.0	
水・環境課	環 境 衛 生 指 導 費	75,730	72,110	71,510	3,620	105.0	① 廃棄物処理施設管理指導費 (75,730) 浄化槽の整備促進と適正な維持管理を推進するための経費 ア 浄化槽整備事業費補助金 68,420
	土 地 改 良 費	39,041	41,654	34,409	△ 2,613	93.7	① 農業集落排水整備事業費 (39,041) 農村部の水環境の保全のため、市町村が実施する農業集落排水事業に対し、補助する経費
	都 市 計 画 総 務 費	376,263	373,860	368,410	2,403	100.6	① 流域下水道事業特別会計繰出金 (376,263) 旧吉野川流域下水道の整備に係る県債の償還等に要する経費への繰り出し
	計	491,034	487,624	474,329	3,410	100.7	

(単位：千円)

区 分	目 名	元 年 度	前 年 度		比 較		摘 要
		当 初 予 算 額 A	当 初 予 算 額 B	最 終 予 算 額	増 減 A - B	率 $\frac{A}{B} \times 100$	
運輸政策課	港 湾 管 理 費	20,000	20,000	50,000	0	100.0	① 港湾海岸施設維持補修費 (20,000) 海岸漂着物等の回収・処理及びその発生抑制に要する経費 ア とくしま海岸漂着物等地域対策推進事業費 20,000
	計	20,000	20,000	50,000	0	100.0	
県土整備部 合計		528,534	525,124	546,829	3,410	100.6	

② 特別会計

(単位：千円)

区 分	目 名	元 年 度	前 年 度		比 較		摘 要
		当 初 予 算 額 A	当 初 予 算 額 B	最 終 予 算 額	増 減 A - B	率 $\frac{A}{B} \times 100$	
水・環境課	流域下水道 事業特別会計	872,516	884,076	879,051	△ 11,560	98.7	① 旧吉野川流域下水道建設事業費 (6,688) 旧吉野川流域下水道事業に係る消費税納付等に要する経費 ② 県債償還金 (578,599) 旧吉野川流域下水道事業の整備及び公営企業会計の適用に要する経費 に係る県債の償還金 ③ 旧吉野川流域下水道維持管理費 (287,229) 旧吉野川流域下水道の施設の維持管理に要する経費
	計	872,516	884,076	879,051	△ 11,560	98.7	
県土整備部 合計		872,516	884,076	879,051	△ 11,560	98.7	

(3) 繰越明許費の状況

① 一般会計

(単位：千円)

科目(目)	繰越額	事業名及び繰越理由
環境衛生指導費	4,237	廃棄物処理施設管理指導費 計画に関する諸条件のため 4,237
県土整備部 計	4,237	

(4) 地方債の状況

① 流域下水道事業特別会計

(単位：千円)

起債の目的	限度額	起債の方法	利率	償還の方法
旧吉野川流域下水道事業	209,000	証書借入又は証券発行	年5%以内（ただし、利率見直し方式で借り入れる資金について、利率の見直しを行った後においては、当該見直し後の利率）	融資機関の融資条件による。ただし、必要の生じた場合は全部若しくは一部繰上償還し、又は借換えすることができる。
県土整備部 計	209,000			

(5) 重点事業

① 自然との共生の推進

自然との共生や、ゆとりとうるおいのある環境づくりに配慮した公共事業を推進する。

② 総合的な生活排水対策の推進

生活環境の向上と公共用水域の水質保全を図るため、生活排水処理施設の計画的かつ効率的な整備を推進し、汚水処理人口普及率の向上に努める。

③ 民間建築物アスベスト対策の促進

アスベストによる被害を未然に防止し、県民の安全・安心を確保するため、民間建築物所有者等が行うアスベスト含有調査や除去工事を支援する。

④ 海岸漂着物対策の推進

海岸における良好な景観及び環境を保全するため、海岸漂着物等の回収処理事業を実施するとともに、その発生抑制を図る。

4 教育委員会

(1) 組織図及び事務分掌

① 組織図
担当職員数 36名

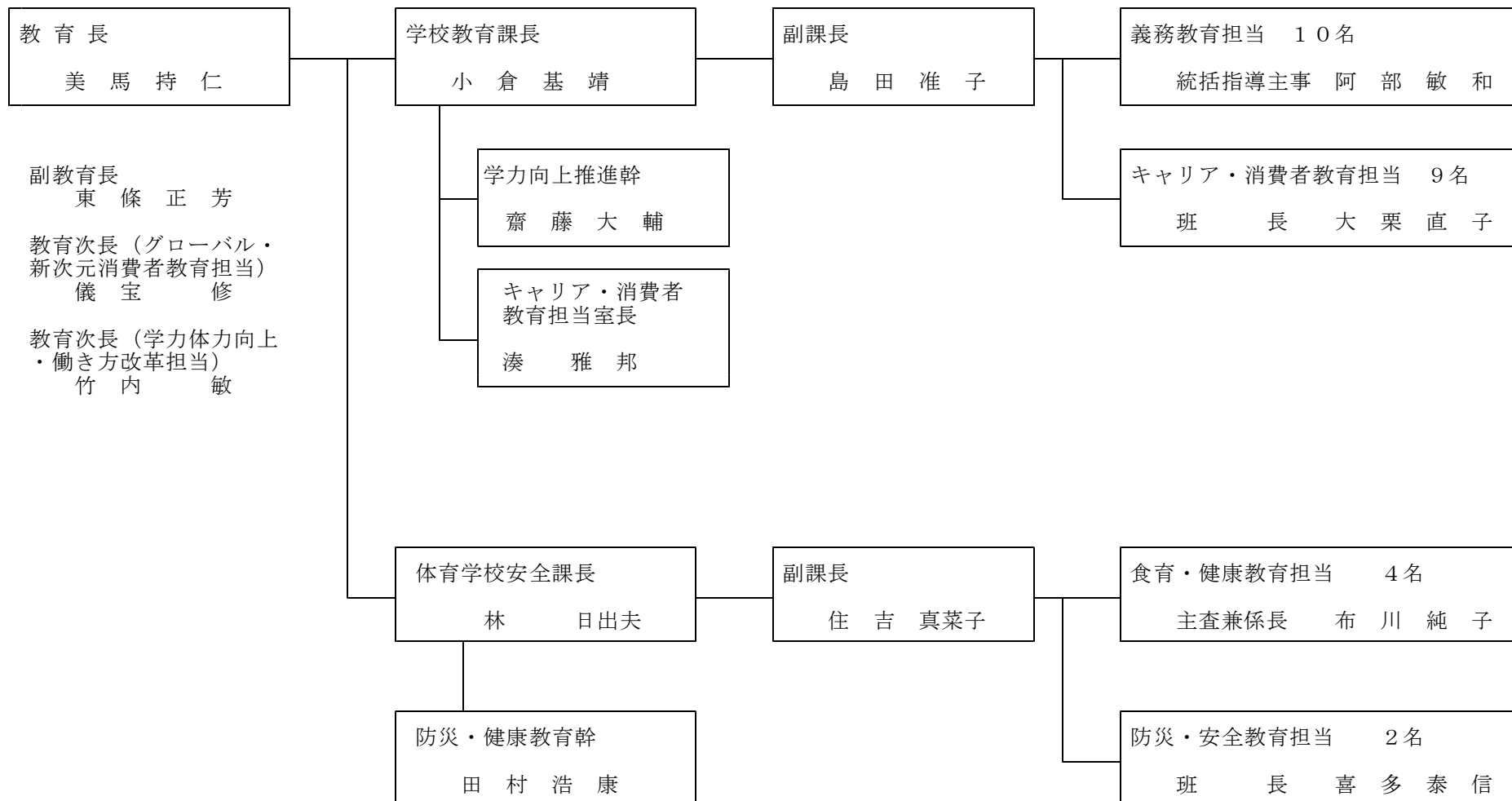

② 事務分掌

● 学校教育課

課長 小倉基靖
 学力向上推進幹 倉藤大輔
 キャリア・消費者教育担当室長 湊大雅
 副課長 島田准

担当名	分掌事務	担当者名
義務教育担当	小中学校における環境教育に関すること。	統括指導主事 阿部敏和
キャリア・消費者教育担当	高等学校における環境教育に関すること。	班長 大栗直子

● 体育学校安全課

課長 林日出夫
 防災・健康教育幹 田村浩康
 副課長 住吉真菜子

担当名	分掌事務	担当者名
食育・健康教育担当	学校における健康教育に関すること。	主査兼係長 布川純子
防災・安全教育担当	学校における安全教育に関すること。	班長 喜多泰信

(2) 令和元年度 当初予算の状況

① 一般会計

(単位：千円)

区 分	目 名	元 年 度	前 年 度		比 較		摘 要
		当 初 予算額 A	当 初 予算額 B	最 終 予算額	増 減 A - B	率 $\frac{A}{B} \times 100$	
学校教育課	教育指導費	9,800	9,800	9,065	0	100.0	① 学校教育振興費 (9,800) 環境・エネルギー教育の推進に要する経費 ア 環境・エネルギー教育推進事業 200 イ 環境・エネルギー教育支援事業 9,600
	計	9,800	9,800	9,065	0	100.0	
教育委員会 合計		9,800	9,800	9,065	0	100.0	

(4) 重点事業

① 環境教育の充実

学校でのリサイクル活動などの取組みを家庭に広げるとともに，児童・生徒が地域に出向いて，環境美化や自然観察などの体験活動を積極的に行う「新 学校版環境 I S O」認定校の一層の拡大を図ることにより，生命や自然を大切にし，地域の環境を守るために行動できる児童・生徒の育成に努める。

また，エネルギー教育や放射線教育を実施することにより，エネルギーに関する理解の深化や放射線に関する正しい理解を促進する。

